

# Whirlpool

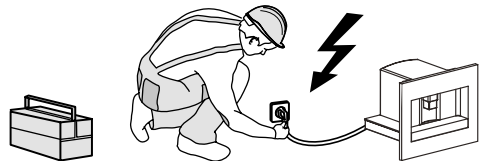

**Návod k použití**

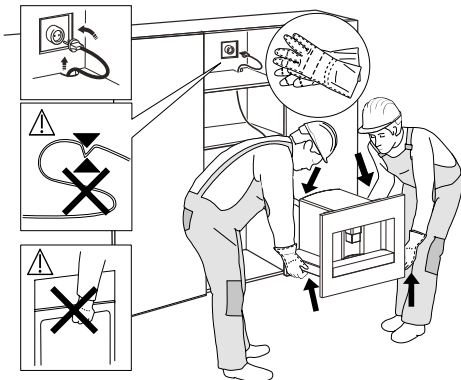
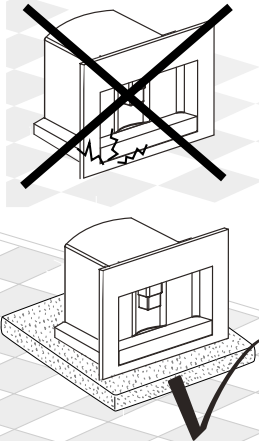
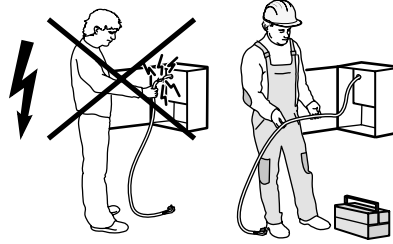
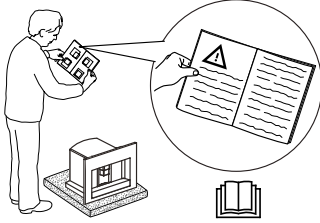
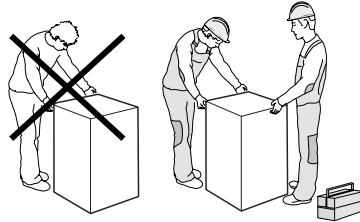
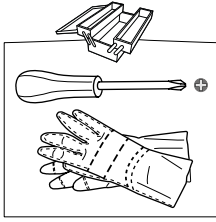

**Obr. 1**

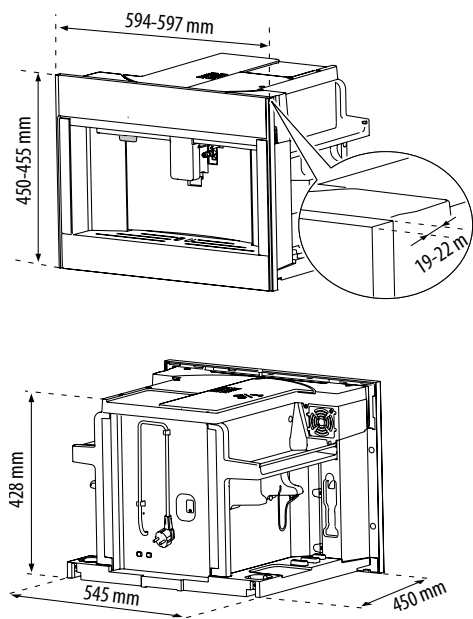

**Obr. 2**

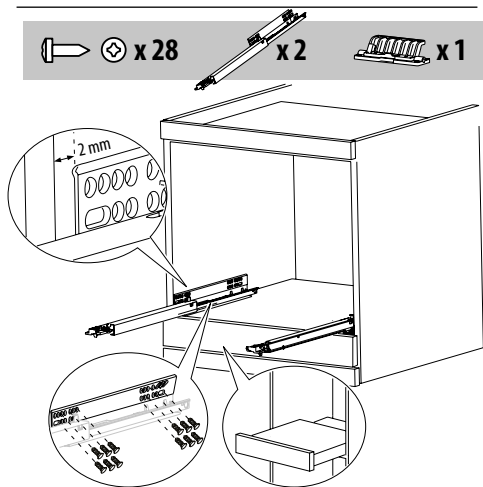

**Obr. 2A**

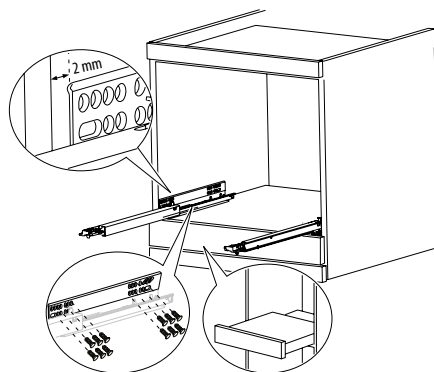
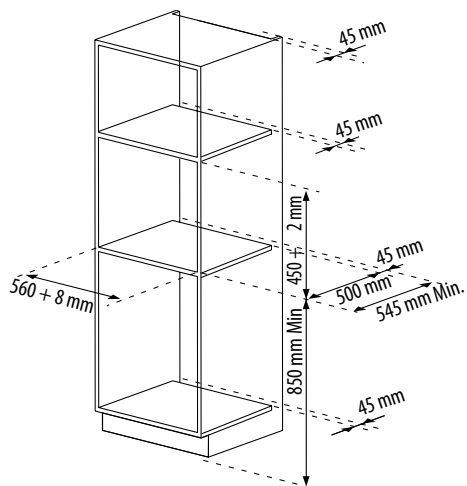

Obr. 3

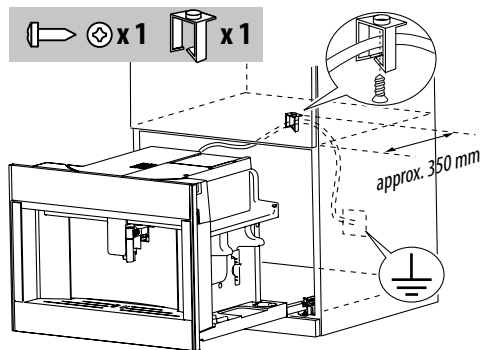

Obr. 4

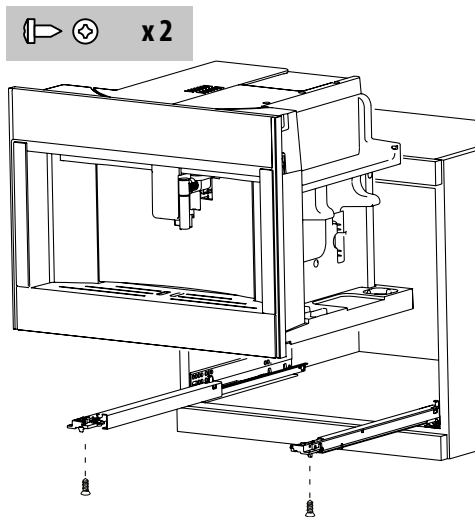

Obr. 5

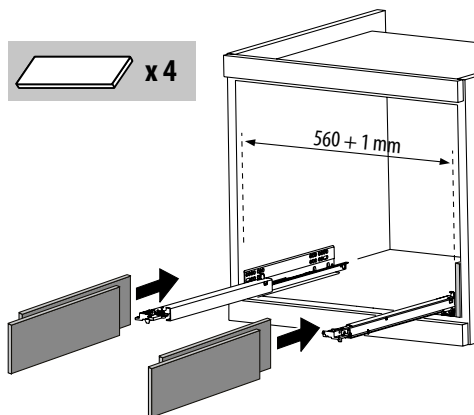

Obr. 6

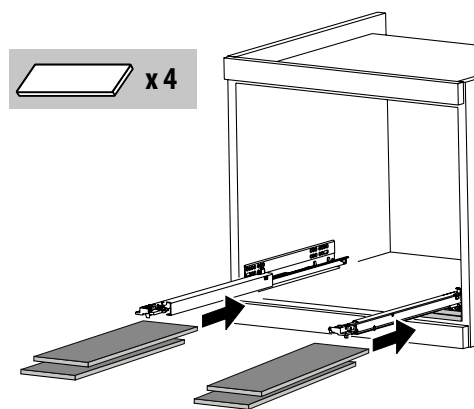

Obr. 7

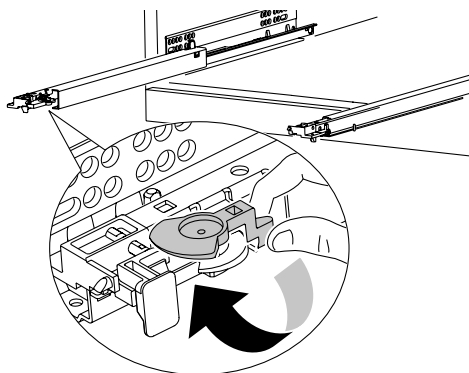

**A**

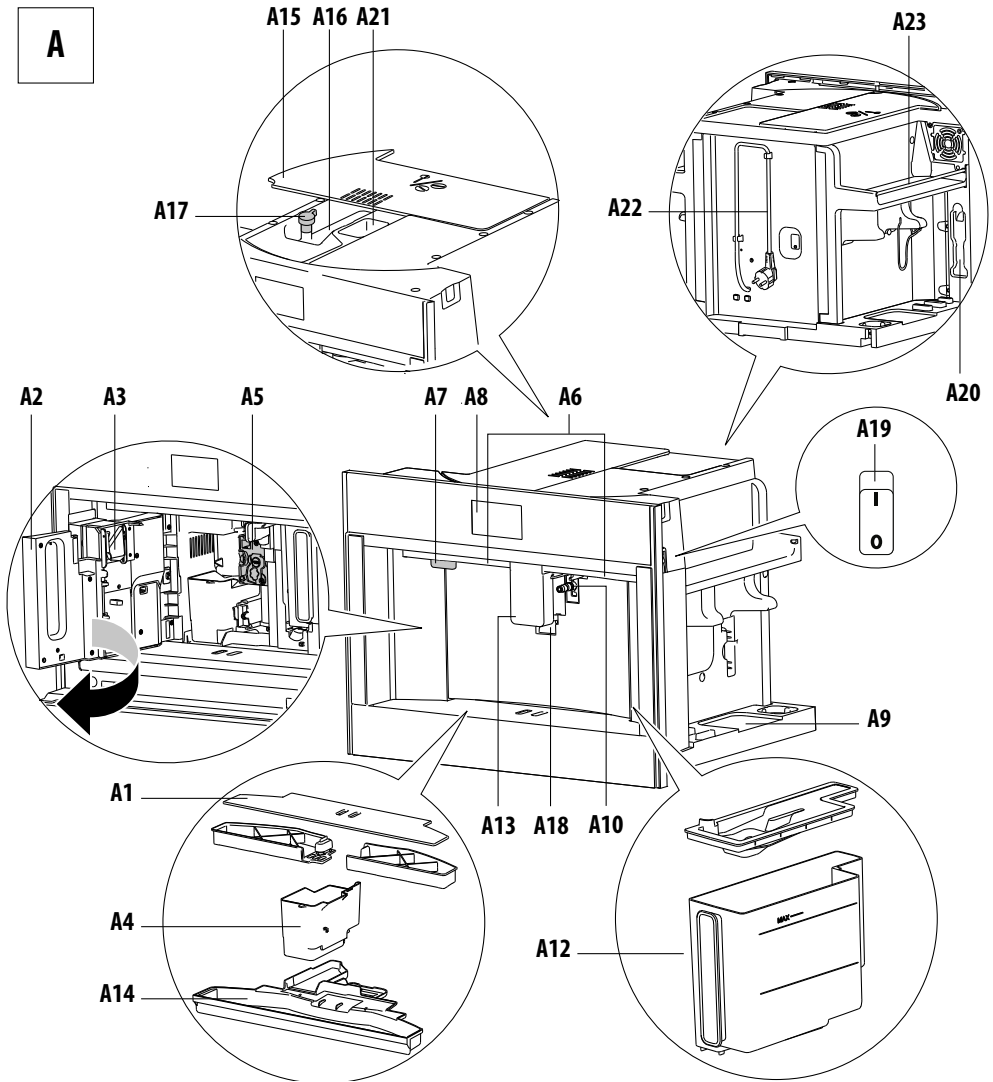

**B**

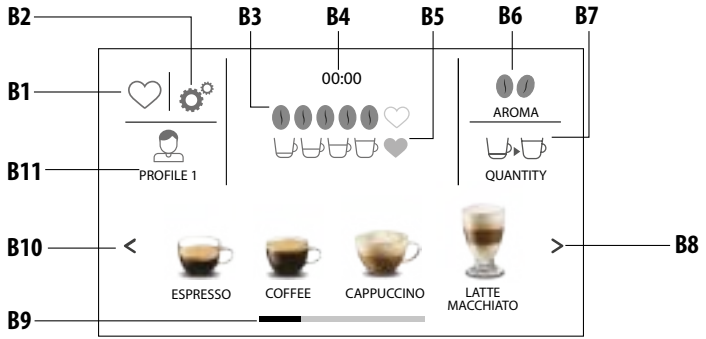

**C**

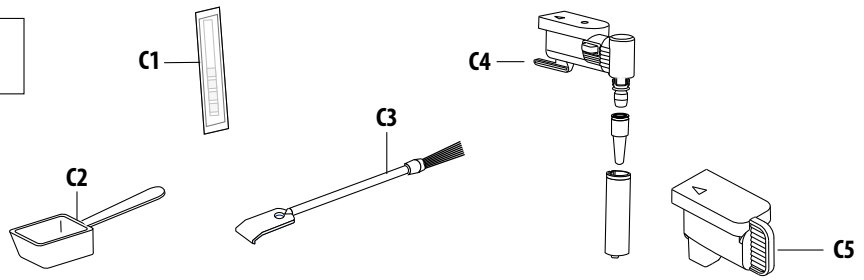

**D**

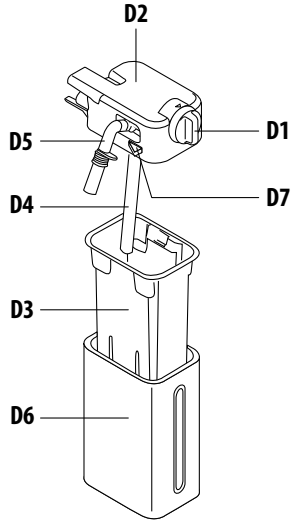

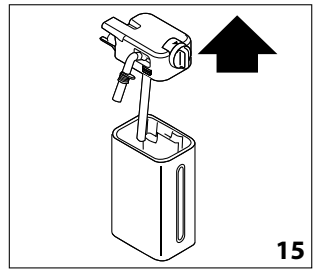
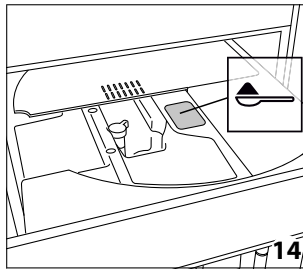
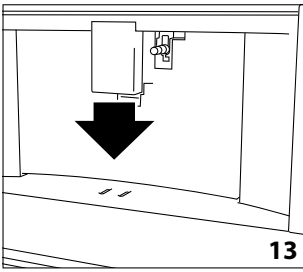
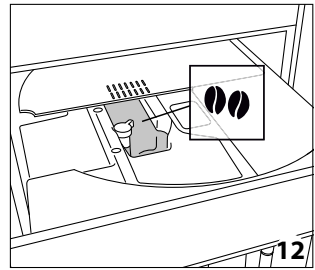
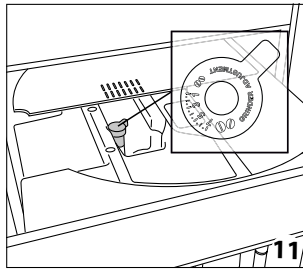
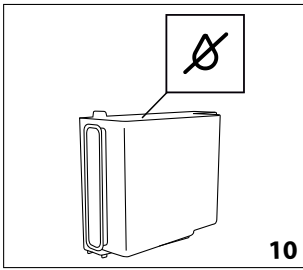
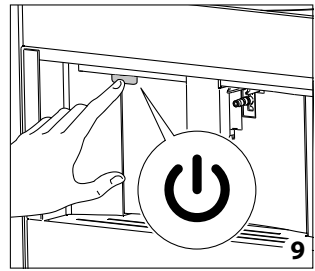
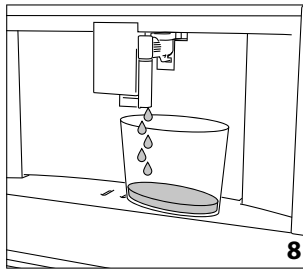
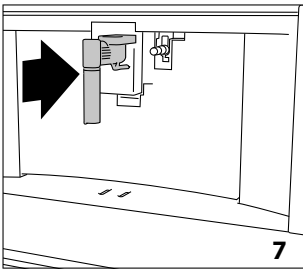
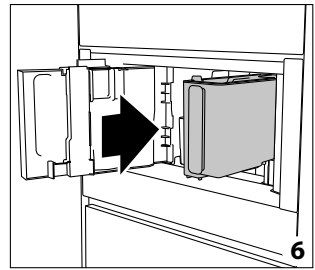
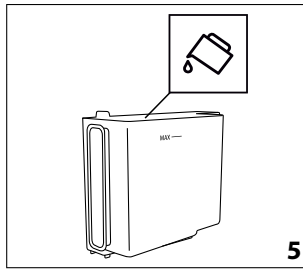
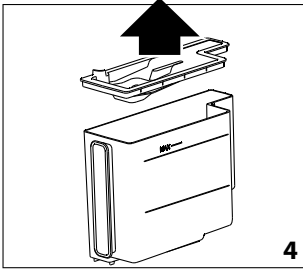
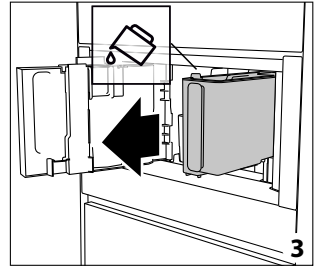
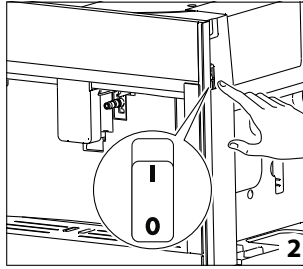
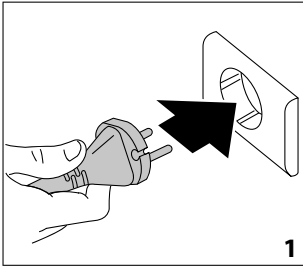

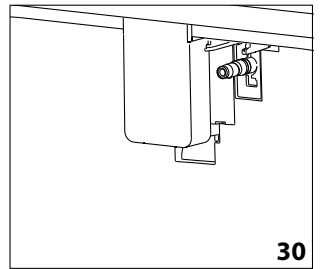
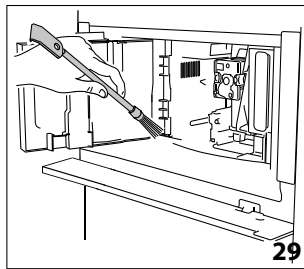
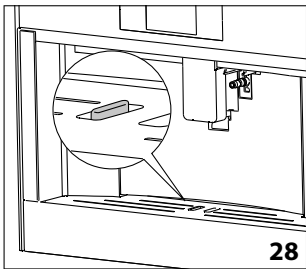
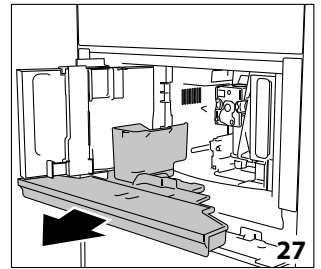
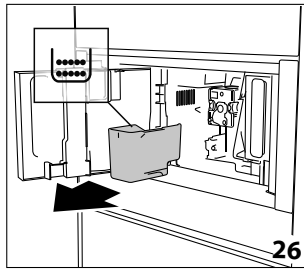
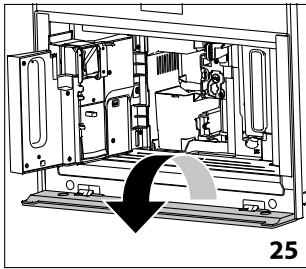
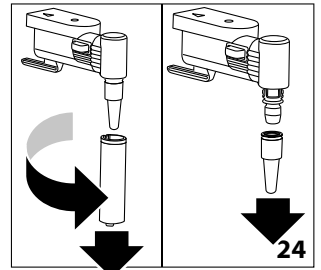
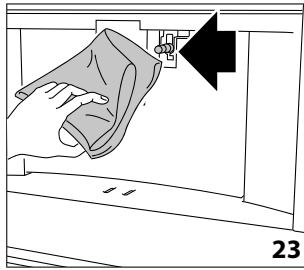
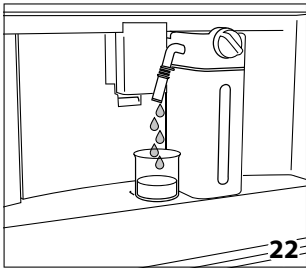
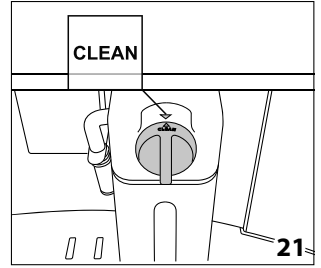
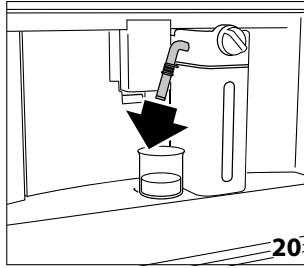
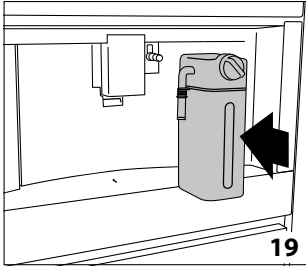
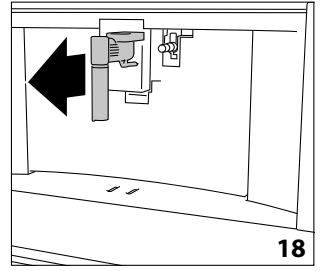
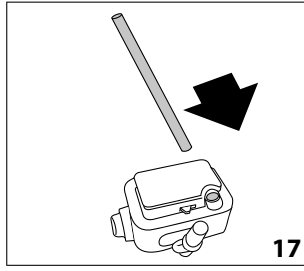
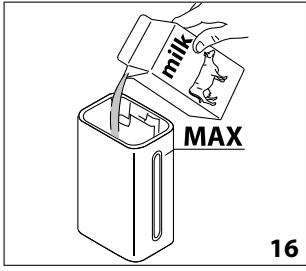



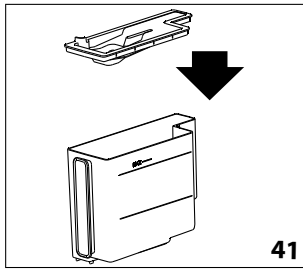
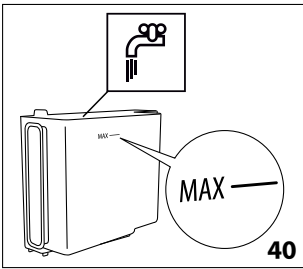
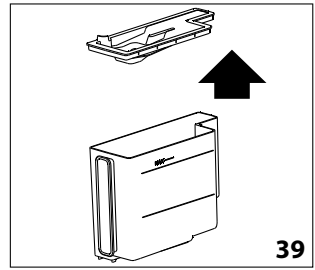
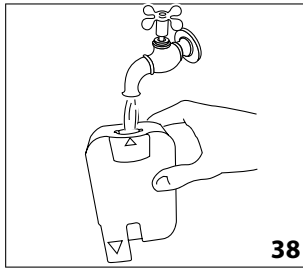
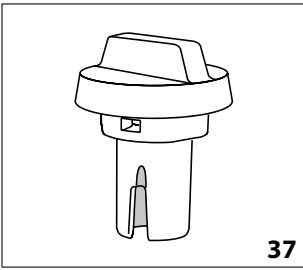
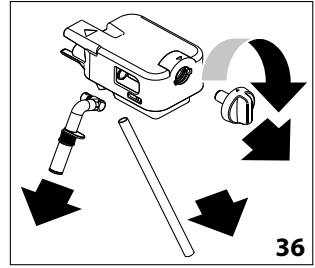
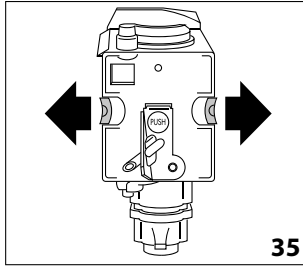
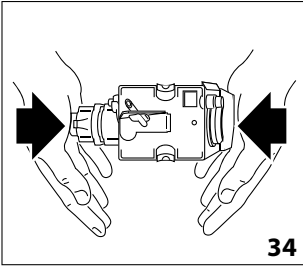
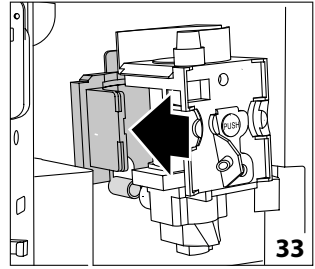
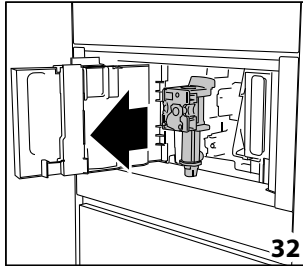
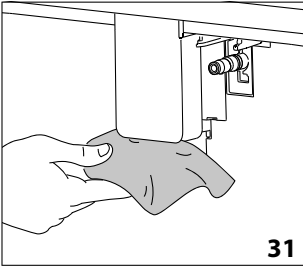

## OBSAH

BEZPEČNOSTNÍ POKYNY.....	11	PŘÍPRAVA KÁVY.....	19
Důležité pokyny, které je třeba přečíst a řídit se jimi.....	11	Volba aroma kávy.....	19
Bezpečnostní upozornění.....	11	Volba množství kávy.....	19
Povolené použití.....	11	Příprava kávy s použitím zrnkové kávy.....	19
Instalace.....	12	Příprava kávy s použitím předmleté kávy.....	19
Důležitá upozornění týkající se elektrického zapojení.....	12	Seřízení mlýnku na kávu.....	20
Čištění a údržba.....	13	Tipy na přípravu kávy s vyšší teplotou.....	20
RADY K OCHRANĚ ŽIVOTNÍHO PROSTŘEDÍ.....	13	PŘÍPRAVA KAPUČÍNA A KÁV S MLÉKEM.....	20
Likvidace obalového materiálu.....	13	Plnění a připojení nádoby na mléko.....	20
Likvidace domácích elektrospotřebičů.....	13	Úprava množství pěny.....	20
Prohlášení o shodě CE.....	13	Automatická příprava kapučína a kávy s mlékem.....	21
VESTAVBA SPOTŘEBIČE.....	14	Čištění nádoby na mléko po použití.....	21
ÚVOD.....	15	PŘÍPRAVA HORKÉ VODY.....	21
Písmena v závorkách.....	15	PŘÍPRAVA PÁRY.....	22
Řešení potíží a opravy.....	15	Tipy pro přípravu pěny pomocí páry.....	22
Návod k použití.....	15	Čištění dávkovače horké vody / páry po použití.....	22
POPIS SPOTŘEBIČE.....	15	PŘÍZPUSOBENÍ NÁPOJŮ.....	22
Popis spotřebiče.....	15	ULOŽENÍ OSOBNÍHO PROFILU.....	22
Popis domovské stránky (hlavní strana).....	15	ČIŠTĚNÍ.....	23
Popis příslušenství.....	15	Čištění stroje.....	23
Popis nádoby na mléko.....	15	Čištění vnitřního okruhu stroje.....	23
PŘED POUŽITÍM.....	15	Čištění zásobníku na sedliny.....	23
Kontrola spotřebiče.....	15	Čištění odkapávací misky.....	23
SESTAVENÍ SPOTŘEBIČE.....	15	Čištění vnitřku kávovaru.....	23
ZAPNUTÍ SPOTŘEBIČE.....	16	Čištění nádržky na vodu.....	23
VYPNUTÍ SPOTŘEBIČE.....	16	Čištění dávkovačů kávy.....	23
NASTAVENÍ NABÍDKY.....	16	Čištění násypky na mletou kávu.....	24
Proplachování.....	16	Čištění spařovací jednotky.....	24
Nastavení nápojů.....	17	Čištění nádoby na mléko (D).....	24
Nastavení času.....	17	Čištění přípojovací trysky na horkou vodu / páru.....	24
Automatické zapnutí.....	17	ODVÁPNEŇÍ.....	24
Automatické vypnutí (pohotovostní režim).....	17	NASTAVENÍ TVRDOTI VODY.....	25
Ohřívač šálků.....	17	Měření tvrdosti vody.....	25
Teplota kávy.....	18	Nastavení tvrdosti vody.....	25
Tvrdost vody.....	18	TECHNICKÉ ÚDAJE.....	26
Volba jazyka.....	18	ZOBRAZOVANÉ ZPRÁVY.....	27
Zvukové hlášení.....	18	ODSTRAŇOVÁNÍ ZÁVAD.....	32
Osvětlení šálku.....	18		
Režim demo.....	18		
Výchozí hodnoty.....	18		
Statistika.....	19		

## BEZPEČNOSTNÍ POKYNY

### Důležité pokyny, které je třeba přečíst a řídit se jimi

Před použitím spotřebiče si přečtěte tyto bezpečnostní pokyny. Mějte je při ruce pro účely pozdějšího použití. Tyto pokyny jsou rovněž dostupné na adrese docs.whirlpool.eu V těchto pokynech a na samotném spotřebiči jsou uvedena důležitá bezpečnostní upozornění, která je třeba za všech okolností dodržet. Výrobce odmítá nést jakoukoli odpovědnost za poruchy, které byly způsobeny nedodržáním bezpečnostních pokynů, nevhodným používáním spotřebiče nebo nesprávným nastavením ovladačů.

### Bezpečnostní upozornění

Děti starší 8 let a osoby s fyzickým, smyslovým či duševním postižením nebo bez patřičných zkušeností a znalostí mohou tento spotřebič používat pouze pod dohledem nebo tehdy, pokud obdržely informace o bezpečném použití spotřebiče a pokud rozumějí rizikům, která s používáním spotřebiče souvisejí. Nedovolte dětem, aby si se spotřebičem hrály. Určené použití: tento přístroj je určen pro přípravu kávových a mléčných nápojů, a nápojů s horkou vodou. Jakékoliv jiné použití je považováno za nevhodné a proto nebezpečné. Výrobce není odpovědný za škody vzniklé v důsledku nevhodného použití přístroje. Povrch topného tělesa zůstává po použití horký a vnější části přístroje mohou v závislosti

na použití zadržovat teplo po dobu několika minut. Chcete-li přístroj vyčistit, postupujte podle pokynů v kapitole „Čištění“. Děti smějí provádět čištění a běžnou údržbu pouze za předpokladu, že jim je více než 8 let a jsou pod dohledem dospělé osoby. Spotřebič a jeho napájecí kabel uchovávejte na místě, kam nemají přístup děti mladší 8 let.

**POZOR:** Přístupné části mohou být horké. Malé děti proto udržujte v bezpečné vzdálenosti od spotřebiče.

Spotřebič produkuje horkou vodu. Snažte se vyvarovat postříkání – nebezpečí popálení. Pokud je spotřebič poškozený nebo nefunguje správně, nepokoušejte se o žádnou opravu. Vypněte spotřebič, odpojte napájení a kontaktujte servisní středisko.



Plochy označené tímto symbolem se během provozu zahřívají (symbol se vyskytuje pouze u některých modelů).

**POZOR:** Pro modely se skleněnými povrchy: nepoužívejte přístroj, pokud je povrch prasklý.

### Povolené použití

**UPOZORNĚNÍ:** Provoz spotřebiče nelze řídit pomocí externího časovače nebo samostatného systému dálkového ovládání.

**UPOZORNĚNÍ:** Aby nedošlo k poškození přístroje, nepoužívejte při čištění alkalické čisticí prostředky: používejte měkký hadřík a jemný čisticí prostředek.

Tento spotřebič je určen pouze k použití v domácnosti.

Tento spotřebič není určen k použití na podobných místech, jako jsou: kuchyňské kouty pro zaměstnance v obchodech, kancelářích a na jiných pracovištích; statky; klienty hotelů, motelů, zařízení typu „bed & breakfast“ a jiných rezidenčních prostředí.

Tento spotřebič není určen pro profesionální použití. Spotřebič nepoužívejte venku.

Neskladujte výbušné nebo hořlavé látky (např. benzín nebo tlakové rozprašovače) uvnitř nebo v blízkosti spotřebiče – nebezpečí požáru.

## **Instalace**

Ke stěhování a instalaci spotřebiče jsou nutné minimálně dvě osoby – nebezpečí zranění. Při rozbalování a instalaci použijte ochranné rukavice – nebezpečí pořezání.

Instalaci, včetně připojení přívodu vody (pokud nějaký existuje) a elektřiny, a opravy musí provádět kvalifikovaný technik. Neopravujte ani nevyměňujte žádnou část spotřebiče, pokud to není výslovně uvedeno v návodu k použití. Nedovolte dětem, aby se přibližovaly k místu instalace. Po vybalení spotřebiče se přesvědčte, že nebyl při dopravě poškozen. V případě problémů se obraťte na prodejce nebo na nejbližší servisní středisko. Po instalaci musí být obalový materiál (plasty, polystyrenová pěna atd.) uložen mimo dosah dětí – ne-

bezpečí udušení. Před zahájením instalace je nutné spotřebič odpojit od elektrické sítě – nebezpečí úrazu elektrickým proudem. Během instalace se ujistěte, že zařízení nepoškozuje napájecí kabel – nebezpečí požáru a úrazu elektrickým proudem. Zařízení nezapínejte, dokud nebyla ukončena instalace.

Spotřebič lze instalovat nad vestavěnou troubu pouze v případě, že trouba je vybavena chladicím ventilátorem.

## **Důležitá upozornění týkající se elektrického zapojení**

Před připojením spotřebiče zkontrolujte, zda napětí na typovém štítku odpovídá napětí ve vaší domácnosti.

V souladu s národními bezpečnostními normami týkajícími se elektrických zařízení musí být možné odpojit spotřebič od elektrické sítě vytažením zástrčky, pokud je zástrčka přístupná, nebo prostřednictvím vícepólového vypínače umístěného před zásuvkou a spotřebič musí být uzemněn.

Nepoužívejte prodlužovací kabely, sdružené zásuvky nebo adaptéry. Po provedení montáže nesmí být elektrické prvky spotřebiče pro uživatele přístupné. Nepoužívejte spotřebič, pokud jste mokří nebo bosí. Tento spotřebič nezapínejte, pokud je poškozený napájecí síťový kabel či zástrčka, pokud nefunguje správně nebo byl poškozen či došlo k jeho pádu. Pokud došlo k poškození kabelu, vyměňte jej za nový

stejného typu – nebezpečí úrazu elektrickým proudem.

Přístroje s odnímatelným kabelem: Vyhněte se vystříknutí vody na konektor napájecího kabelu nebo jeho uložení na zadní straně spotřebiče.

**POZOR:** Zabráňte jakémukoliv polití konektoru nebo zástrčky kapalinou.

## Čištění a údržba

**POZOR:** Před zahájením čištění nebo údržby musí být spotřebič odpojen od elektrického napájení – nebezpečí úrazu elektrickým proudem. Nikdy nepoužívejte parní čistič.

Spotřebič nikdy neponořujte do vody.

Pravidelně vylévejte odkapávací misku, aby nepřetekla – nebezpečí zranění.

Všechny součásti pečlivě vyčistěte a zvláště se zaměřte na ty, které přicházejí do styku s kávou a mlékem.

Po použití vždy umyjte trubky uvnitř nádoby na mléko – nebezpečí otravy.

Během vyplachování vytéká z dávkovačů kávy horká voda. Snažte se vyvarovat postříkání vodou – nebezpečí popálení.

## RADY K OCHRANĚ ŽIVOTNÍHO PROSTŘEDÍ

### Likvidace obalového materiálu

Obalový materiál je 100% recyklovatelný a je označen symbolem recyklace (). Jednotlivé části obalového materiálu proto zlikvidujte odpovědně podle platných místních předpisů upravujících nakládání s odpady.

### Likvidace domácích elektrospotřebičů

Tento spotřebič byl vyroben z recyklovatelných nebo opakovaně použitelných materiálů. Zlikvidujte jej podle místních předpisů pro likvidaci odpadu. Další informace o likvidaci, renovaci a recyklaci elektrických spotřebičů získáte na místním úřadě, ve středisku pro sběr domácího odpadu nebo v obchodě, kde jste spotřebič zakoupili. Tento spotřebič je označen v souladu s evropskou směrnicí 2012/19/EU o odpadních elektrických a elektronických zařízeních (OEEZ). Zajištěním správné likvidace tohoto výrobku pomůžete zabránit negativním vlivům na životní prostředí a lidské zdraví.



Symbol () na výrobku nebo příslušných dokladech udává, že tento výrobek nesmí být likvidován společně s domácím odpadem, nýbrž je nutné jej odevzdat do příslušného sběrného střediska k recyklaci elektrických a elektronických zařízení.

### Prohlášení o shodě CE

Tento spotřebič byl navržen, vyroben a dodán na trh v souladu s bezpečnostními požadavky evropských směrnic: LVD 2014/35/EU EMC 2014/30/EU a RoHS 2011/65/EU.

Tento spotřebič, který je určen pro styk s potravinami, je v souladu s evropským nařízením () č. 1935/2004.

## VESTAVBA SPOTŘEBIČE

Zkontrolujte minimální rozměry nutné ke správné instalaci spotřebiče. Kávovar je nutné instalovat do svislé sestavy nábytku, která musí být pevně zajištěna ke stěně pomocí zakoupených nosných držáků.

- Kuchyňský nábytek, který je v přímém kontaktu se spotřebičem, musí být odolný vůči vysokým teplotám (min. 65 °C).
- Aby byla zajištěna správná ventilace, ponechte ve spodní části skřínky otvor (viz rozměr na obrázku 1).
- Na boční stěny skřínky umístěte výsuvné lišty, jak je zobrazeno na obrázku 2. Připevněte je přiloženými šrouby, a následně je úplně vytáhněte.

Pojistný hák upevněte čtyřmi přiloženými šrouby, jak je znázorněno na obrázku, přičemž jej umístěte do středu skřínky zarovnané s přední stěnou.

Pokud kávovar instalujete nad zásuvku pro udržení teploty potravin, použijte její horní desku jako pomůcku pro umístění výsuvných lišt (obr. 2A).

V tom případě bude možné výsuvné lišty postavit na podklad a pojistný hák se nesmí instalovat.

- Napájecí kabel připevněte příslušnou svorkou (obr. 3). Napájecí kabel musí být tak dlouhý, aby umožnil vytažení spotřebiče ze skřínky za účelem plnění nádoby na zrnkovou kávu.

Spotřebič musí být uzemněný podle předpisů.

Připojení k elektrické síti smí provádět pouze kvalifikovaný elektrikář podle příslušných pokynů.

- Spotřebič položte na výsuvné lišty a ujistěte se, zda jsou čepy správně zasunuté v příslušných otvorech. Poté je připevněte pomocí přiložených šroubů (obr. 4). Pokud je potřeba upravit výšku spotřebiče, použijte přiložené distanční podložky.
- Pokud je nutné spotřebič vyrovnat, umístěte přiložené distanční podložky pod nosný držák nebo po jeho stranách (obr. 5–6).
- Pokud potřebujete zdvihnout přední část spotřebiče (max. 2 mm), otočte páčkou, jak je znázorněno na obrázku 7.

## Písmena v závorkách

Písmena v závorkách odkazují k legendě v části Popis spotřebiče.

## Řešení potíží a opravy

V případě potíží se řiďte informacemi v částech „Zobrazované zprávy“ a „Řešení potíží“.

Pokud se problém nepodaří vyřešit, obraťte se na zákaznický servis. Je-li nutná oprava, obraťte se ihned na zákaznický servis.

## Návod k použití

Před použitím spotřebiče si pečlivě přečtěte Návod k použití.

- Tento návod k použití si uschovejte.
- Při nedodržení tohoto návodu k použití může dojít k popáleninám nebo poškození spotřebiče. Výrobce nenese odpovědnost za škody způsobené nedodržением tohoto návodu k použití.

Spotřebič je vybaven ventilátorem. Ten je aktivní po celou dobu, kdy je přístroj zapnutý.

## POPIS SPOTŘEBIČE









### Popis spotřebiče

(strana 5 – A)

- A1. Táč na šálky
- A2. Servisní dvířka
- A3. Přívod kávy
- A4. Zásobník na sedliny
- A5. Spařovací jednotka
- A6. Vnitřní osvětlení
- A7. Tlačítko ZAP / VYP / pohotovostní režim
- A8. Ovládací panel
- A9. Podložka
- A10. Připojovací tryska na horkou vodu / páru
- A12. Nádržka na vodu
- A13. Dávkovač kávy (s nastavitelnou výškou)
- A14. Odkapávací miska
- A15. Víko zásobníku na zrnka
- A16. Zásobník na zrnka
- A17. Kolečko na nastavení mletí
- A18. Osvětlení šálku
- A19. Hlavní vypínač
- A20. Místo na odměrku
- A21. Násypka na mletou kávu
- A22. Napájecí kabel
- A23. Ohříváč šálků

## Popis domovské stránky (hlavní strana)

(strana 6 – B)

- B1.  : nabídka určená k přizpůsobení nastavení nápojů
- B2.  : nabídka nastavení spotřebiče
- B3. Zvolené aroma
- B4. Hodiny
- B5. Zvolené množství
- B6.  : volba aroma
- B7.  : volba množství
- B8.  : rolovací šipka
- B9. Nápoje na výběr (stisknutím šipky  nebo  si zobrazíte všechny nápoje, spodní lišta indikuje, jakou stranu máte právě zobrazenou)
- B10.  : rolovací šipka
- B11. Přizpůsobitelné profily (viz „Uložení osobního profilu“)

## Popis příslušenství

(strana 6 – C)

- C1. Testovací proužek „Total Hardness Test“
- C2. Odměrka na mletou kávu
- C3. Kartáček na čištění
- C4. Dávkovač horké vody / páry
- C5. Kryt na připojovací trysku

## Popis nádoby na mléko

(strana 6 – D)

- D1. Kolečko na úpravu pěny a CLEAN
- D2. Víko s napěňovačem mléka
- D3. Nádoba na mléko
- D4. Nasávací trubička na mléko
- D5. Dávkovač napěněného mléka (nastavitelný)
- D6. Termoobal
- D7. Tlačítka na uvolnění víka

## PŘED POUŽITÍM

### Kontrola spotřebiče

Po vybalení se přesvědčte, že je výrobek nepoškozený a kompletní a že je přiloženo veškeré příslušenství. V případě zjevného poškození spotřebič nepoužívejte. Obrat'te se na zákaznický servis.

## SESTAVENÍ SPOTŘEBIČE

- K testování spotřebiče ve výrobě byla použita káva, proto je zcela normální, že v mlynku můžete nalézt její zbytky. Garantujeme však, že je přístroj nový.
  - Co nejdříve nastavte tvrdost vody podle pokynů v části „Nastavení tvrdosti vody“.
1. Připojte spotřebič k přívodu elektrické energie (obr. 1) a ujistěte se, že je hlavní vypínač (A19) na boku spotřebiče stisknutý (obr. 2).

- ZVOLIT JAZYK: Tiskněte tlačítka < (B10) nebo > (B8), dokud se na displeji (B) nezobrazí vlajka požadovaného jazyka; vlajku stiskněte.

Řiďte se pokyny uvedenými na displeji spotřebiče:

- NAPLNIT NÁDRŽ ČERSTVOU VODOU: Vyjměte nádržku na vodu (A12) (obr. 3), otevřete víko (obr. 4), naplňte pitnou vodou po rysku MAX (vyznačenou na vnitřní straně nádržky) (obr. 5), víko zavřete a nádržku vraťte zpět do spotřebiče (obr. 6).
- ZASUNOUT DÁVKOVAČ VODY: Zkontrolujte, zda je na připojovací trysku (A10) (obr. 7) nasazen dávkovač horké vody / páry (C4), a postavte pod něj nádobu s objemem minimálně 100 ml (obr. 8).
- Na displeji se zobrazí PRÁZDNÝ OKRUH STISKNOU OK PRO ZAHÁJENÍ PLNĚNÍ.
- Stiskem **OKAY** volbu potvrdíte. Spotřebič vypustí vodu dávkovačem (obr. 8) a poté se automaticky vypne.

Kávovar je nyní připravený k normálnímu používání.

- Při prvním použití je potřeba nejprve připravit 4–5 kapučín, než bude mít nápoj dobrou chuť.
- Při prvním použití je okruh prázdný a spotřebič může být velmi hlučný. S postupným plněním okruhu se bude hlukost snižovat.
- Při přípravě prvních 5–6 kapučín může být slyšet zvuk vroucí vody. Tento zvuk se bude postupně tišit.

## ZAPNUTÍ SPOTŘEBIČE

Před spuštěním spotřebiče se ujistěte, že je stisknutý hlavní vypínač (A19) (obr. 2). Při každém zapnutí spotřebič provede automatické předehřátí a proplachovací cyklus, který není možné přerušit. Spotřebič bude připraven k použití teprve po dokončení tohoto cyklu.

### POZOR

Během proplachování vyteče z dávkovačů kávy (A13) trochu vody a zachytí se v odkapávací misce (A14). Snažte se vyvarovat postříkání vodou.

- Pro spuštění spotřebiče stiskněte tlačítko  (A7) (obr. 9). Na displeji se zobrazí zpráva **PROBÍHÁ OHŘÍVÁNÍ, ČEKEJTE PROSÍM**.
- Po dokončení ohřevu se zpráva změní na: **PROBÍHÁ VYPLACHOVÁNÍ, VYTÉKÁ HORKÁ VODA Z DÁVKOVAČŮ**. Kromě nádržky proudící horká voda ohřívá také vnitřní okruh spotřebiče.

Spotřebič je ohřátý na správnou teplotu, když se zobrazí hlavní (domovská) stránka.

## VYPNUTÍ SPOTŘEBIČE

Před vypnutím spotřebiče po přípravě kávy vždy proběhne automatický proplachovací cyklus.

### POZOR

Během proplachování vyteče z dávkovačů kávy trochu horké vody (A13). Snažte se vyvarovat postříkání vodou.

- Pro vypnutí spotřebiče stiskněte tlačítko  (A7) (obr. 9).
- Zobrazí se zpráva **PROBÍHÁ VYPÍNÁNÍ, ČEKEJTE PROSÍM**, poté proběhne podle potřeby proplachovací cyklus a spotřebič se vypne (pohotovostní režim).

Pokud nebudete spotřebič nějaký čas používat, vyprázdněte nejprve okruh (viz část „Vypuštění okruhu“) a poté jej vytáhněte ze sítové zásuvky následujícím způsobem:

- nejprve vypněte spotřebič stisknutím tlačítka  (obr. 9);
- uvolněte hlavní vypínač (A19) na boku spotřebiče (obr. 2).



Je-li spotřebič zapnutý, netiskněte hlavní vypínač.

## NASTAVENÍ NABÍDKY

### Proplachování

Tato funkce slouží k vypouštění horké vody z dávkovačů kávy (A13), k čištění a nahřátí vnitřního okruhu spotřebiče. Pod dávkovače kávy a horké vody postavte nádobu o objemu nejméně 100 ml (obr. 8).

Aktivaci této funkce provedete následujícím způsobem:

- Stisknutím tlačítka  (B2) vstupte do nabídky.
- Tiskněte tlačítka < (B10) či > (B8), dokud se na displeji (B) nezobrazí  **VYPLACHOVÁNÍ**.
- Stisknutím tlačítka  spustíte vyplachování.

### POZOR













Při vypouštění horké vody nenechávejte spotřebič bez dozoru.

- Po několika sekundách se nejprve z dávkovačů kávy a následně z dávkovače horké vody / páry (je-li nasazen) začne vypouštět horká voda, což slouží k vyčištění a ohřevu vnitřního okruhu spotřebiče. Na displeji se zobrazí **PROBÍHÁ VYPLACHOVÁNÍ, VYTÉKÁ HORKÁ VODA Z DÁVKOVAČŮ** spolu s ukazatelem průběhu, který se bude postupně v souladu s průběhem přípravy plnit.
- Chcete-li vyplachování zastavit, stiskněte tlačítko **STOP** nebo počkejte, dokud se vyplachování nezastaví automaticky.
- Pokud spotřebič nepoužíváte déle než 3–4 dny, důrazně při jeho dalším spuštění doporučujeme provést 2× až 3× vyplachování.
- Po čištění mohou v zásobníku na sedliny (A4) zůstat zbytky vody.



## Nastavení nápojů

V této části si můžete prohlédnout své vlastní nastavení a případně obnovit výchozí hodnoty pro každý nápoj.











1. Stisknutím tlačítka  (B2) vstupte do nabídky.
2. Tiskněte tlačítka  (B10) či  (B8), dokud se na displeji (B) nezobrazí  HODNOTY NÁPOJŮ.
3. Stiskněte . Na displeji se zobrazí hodnoty pro první nápoj.
4. Na displeji je zvýrazněn daný uživatelský profil. Hodnoty jsou zobrazeny na svislých lištách. Výchozí hodnoty jsou označeny symbolem , aktuální hodnota je zvýrazněna vyplněnou částí svislé lišty.
5. Pro návrat do nabídky nastavení stiskněte tlačítko  **BACK**.  
Nápoje můžete procházet a zobrazovat pomocí tlačítka  **NEXT**.
6. Chcete-li obnovit výchozí hodnoty zobrazených nápojů, stiskněte tlačítko  ÚPLNÝ RESET.
7. POTVRDIT RESET? : Potvrďte stisknutím tlačítka  **OKAY** (zrušíte stisknutím tlačítka  **BACK**).
8. VÝCHOZÍ HODNOTY NASTAVENÍ: Stiskněte  **OKAY**.

Nápoje byly vráceny na výchozí hodnoty. Pokračujte s ostatními nápoji nebo se vraťte zpět do nabídky nastavení.

- Chcete-li upravit nápoje pro jiný profil, vraťte se na domovskou stránku, zvolte požadovaný profil (B11) a postup opakujte.
- Chcete-li všechny nápoje u daného profilu vrátit na výchozí hodnoty, viz část „Výchozí hodnoty“.

## Nastavení času

Chcete-li upravit čas zobrazovaný na displeji (B), postupujte takto:

1. Stisknutím tlačítka  (B2) vstupte do nabídky.
2. Tiskněte tlačítka  (B10) nebo  (B8), dokud se na displeji (B) nezobrazí  NASTAVENÍ ČASU.
3. Stiskněte . Na displeji se zobrazí panel nastavení času.
4. Tiskněte  nebo  podle požadovaných hodin a minut, dokud se na displeji nezobrazí aktuální čas.
5. Pro potvrzení stiskněte  **OKAY** (pro zrušení stiskněte  **BACK**), poté se stisknutím  **BACK** můžete vrátit na domovskou stránku.













Čas je nyní nastavený.

## Automatické zapnutí

Pokud si nastavíte čas automatického zapnutí, spotřebič bude připraven k použití v určité době (například ráno) a vy si tak budete moci ihned začít připravovat kávu.

Aby bylo možné tuto funkci aktivovat, musí být na spotřebiči nastavený správný čas (viz část „Nastavení času “).

Aktivaci automatického zapnutí provedete následujícím způsobem:

1. Stisknutím tlačítka  (B2) vstupte do nabídky.
2. Tiskněte tlačítka  (B10) či  (B8), dokud se na displeji (B) nezobrazí  AUTOMATICKÉ ZAPNUTÍ.
3. Funkci vyberte stisknutím tlačítka . Na displeji se zobrazí panel nastavení času.
4. Tiskněte  nebo  podle požadovaných hodin a minut, dokud se na displeji nezobrazí čas automatického zapnutí.
5. Stisknutím  **OFF** nebo  **ON** automatické zapnutí aktivujete nebo deaktivujete.
6. Pro potvrzení stiskněte  **OKAY** (příp. pro zrušení a návrat do nabídky nastavení stiskněte  **BACK**), poté stiskněte  **BACK** pro návrat na domovskou stránku.







Čas automatického zapnutí je nyní nastavený a na displeji se na znamení toho, že je funkce aktivovaná, objeví příslušný symbol.

Pokud spotřebič vypnete pomocí hlavního vypínače (A19), nastavení automatického zapnutí (je-li aktivní) bude ztraceno.

## Automatické vypnutí (pohotovostní režim)

Spotřebič umožňuje nastavení automatického vypnutí po 15 nebo 30 minutách, příp. 1, 2 nebo 3 hodinách.

Naprogramování automatického vypnutí provedete následujícím způsobem:

1. Stisknutím tlačítka  (B2) vstupte do nabídky.
  2. Tiskněte tlačítko  (B10) nebo  (B8), dokud se na displeji (B) nezobrazí  AUTOMATICKÉ VYPNUTÍ společně s aktuálním nastavením (15 nebo 30 minut, příp. 1, 2 nebo 3 hodiny).
  3. Stisknutím  na displeji si zvolte požadovanou hodnotu.
  4. Stisknutím  **BACK** se vraťte na domovskou stránku.
- Automatické vypnutí je naprogramované.

## Ohříváč šálek









Chcete-li před přípravou kávy ohřát šálky, aktivujte ohříváč šálek (A23) a umístěte jej nad šálky.

1. Stisknutím tlačítka  (B2) vstupte do nabídky.
2. Tiskněte tlačítko  (B10) nebo  (B8), dokud se na displeji (B) nezobrazí „CUP WARMER“ (OHŘÍVAČ ŠÁLKŮ).
3. Stisknutím tlačítka  aktivujte –  **ON** nebo deaktivujte –  **OFF** ohříváč šálek.
4. Stisknutím  **BACK** se vraťte na domovskou stránku.

## Úspora energie

Pomocí této funkce můžete aktivovat nebo deaktivovat úsporu energie. Je-li tato funkce aktivní, snižuje spotřebu energie ve shodě s předpisy Evropské unie.







Při aktivaci či deaktivaci funkce „Úspora energie“ postupujte takto:

1. Stisknutím tlačítka  (B2) vstupte do nabídky.
2. Tiskněte tlačítka  (B10) či  (B8), dokud se na displeji (B) nezobrazí  ÚSPORA ENERGIE.
3. Stisknutím tlačítka  aktivujete  nebo deaktivujete  úsporu energie.
4. Stisknutím  se vraťte na domovskou stránku.

Na displeji se zobrazí odpovídající symbol společně s nastaveným časem jako indikace toho, že byla tato funkce aktivována.

## Teplota kávy

Chcete-li upravit teplotu vody, která se používá k přípravě kávy, postupujte takto:

1. Stisknutím tlačítka  (B2) vstupte do nabídky.
2. Tiskněte tlačítka  (B10) nebo  (B8), dokud se na displeji (B) nezobrazí  TEPLOTA KÁVY společně s aktuálním nastavením (NÍZKÁ, STŘEDNÍ, VYSOKÁ či MAXIMÁLNÍ).
3. Požadovanou teplotu vyberete stisknutím tlačítka .
4. Stisknutím  se vraťte na domovskou stránku.









Pro každý profil je možné nastavit odlišnou teplotu (viz část „Uložení osobního profilu“).

## Tvrдость vody

Pokyny k nastavení tvrdosti vody najdete v části „Nastavení tvrdosti vody“.









## Volba jazyka

Chcete-li upravit jazyk rozhraní (B), postupujte takto:

1. Stisknutím tlačítka  (B2) vstupte do nabídky.
2. Tiskněte tlačítka  (B10) či  (B8), dokud se na displeji (B) nezobrazí  NASTAVENÍ JAZYKA.
3. Stiskněte : Pomocí tlačítek  nebo  procházejte vlaječky a zvolte si požadovaný jazyk.
4. Stiskněte dvakrát tlačítko  a vraťte se na domovskou stránku.

## Zvukové hlášení









Tato nabídka umožňuje deaktivaci zvukového hlášení přístroje, které doprovází každé stisknutí ikony nebo připojení/odpojení příslušenství. Při aktivaci či deaktivaci funkce „Zvukové hlášení“ postupujte takto:

1. Stisknutím tlačítka  (B2) vstupte do nabídky.
2. Tiskněte tlačítka  (B10) či  (B8), dokud se na displeji (B) nezobrazí  ZVUKOVÉ HLÁŠENÍ.
3. Stisknutím tlačítka  aktivujete  či deaktivujete  zvukové hlášení.
4. Stisknutím  se vraťte na domovskou stránku.

## Osvětlení šálku

Tato nabídka aktivuje nebo deaktivuje osvětlení šálku (A18). Světlo se rozsvítí při každé přípravě kávových nápojů nebo horkého mléka a při vyplachování.



Pro aktivaci či deaktivaci této funkce postupujte takto:

1. Stisknutím tlačítka  (B2) vstupte do nabídky.
2. Tiskněte tlačítka  (B10) či  (B8), dokud se na displeji (B) nezobrazí  OSVĚTLENÍ ŠÁLKU.
3. Stisknutím tlačítka  aktivujete  či deaktivujete  osvětlení šálku.
4. Stisknutím  se vraťte na domovskou stránku.

Vnitřní osvětlení (A6) se rozsvítí při zapnutí spotřebiče.

## Režim demo











Pokud aktivujete tento režim, na displeji se zobrazí hlavní funkce stroje:

1. Stisknutím tlačítka  (B2) vstupte do nabídky.
2. Tiskněte tlačítko  (B10) nebo  (B8), dokud se na displeji nezobrazí DEMO MODE (REŽIM DEMO) .
3. Pro aktivaci režimu demo stiskněte .
4. Chcete-li opustit REŽIM DEMO, nejprve spotřebič vypněte stisknutím tlačítka  (A79) (obr. 9). Opětovným stisknutím tlačítka  se vraťte na domovskou stránku.

## Výchozí hodnoty









Tato možnost vrátí všechna nastavení a naprogramovaná množství zpět na výchozí hodnoty (s výjimkou jazyka, který zůstane nastavený).

Chcete-li obnovit výchozí hodnoty, postupujte takto:

1. Stisknutím tlačítka  (B2) vstupte do nabídky.
2. Tiskněte tlačítka  (B10) či  (B8), dokud se na displeji (B) nezobrazí  VÝCHOZÍ HODNOTY. Stiskněte .
3. Stisknutím  ÚPLNÝ RESET vraťte všechny profily na původní parametry, příp. si zvolte požadovaný profil (např. UŽIVATEL 1).
4. OBNOVIT VÝCHOZÍ HODNOTY: stiskněte  pro potvrzení (nebo  pro ponechání parametrů beze změny).
5. VÝCHOZÍ HODNOTY OBNOVENY: Stisknutím  potvrďte a tlačítkem  se vraťte na domovskou stránku.

## Statistika







Tato nabídka zobrazuje statistiky k přístroji. Pro zobrazení statistik postupujte takto:

1. Stisknutím tlačítka  (B2) vstupte do nabídky.
2. Tiskněte tlačítka  (B10) či  (B8), dokud se na displeji (B) nezobrazí  STATISTIKA.
3. Tisknutím  a  nebo  můžete procházet všechny dostupné statistiky.
4. Stisknutím  se vraťte na domovskou stránku.

## PŘÍPRAVA KÁVY

### Volba aroma kávy





Požadované aroma si můžete zvolit na domovské stránce stisknutím tlačítka  AROMA (B6).

	(Viz „Příprava kávy s použitím předmleté kávy“)
	AROMA X-SLABÉ
	AROMA SLABÉ
	AROMA STŘEDNÍ
	AROMA SILNÉ
	AROMA X-SILNÉ
	Vlastní (je-li nastaveno) / standardní

Po dokončení přípravy nápoje se nastavení aroma vrátí na hodnotu .

### Volba množství kávy

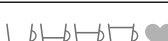

Zvolte si požadované množství kávy v šálku stisknutím tlačítka  MNOŽSTVÍ (B7) na domovské stránce:





	MNOŽSTVÍ SMALL
	MNOŽSTVÍ MEDIUM
	MNOŽSTVÍ LARGE
	MNOŽSTVÍ X-LARGE (EXTRA LARGE)
	Vlastní množství (je-li nastaveno) / standardní

Po dokončení přípravy nápoje se nastavení množství vrátí na hodnotu .

## Příprava kávy s použitím zrnkové kávy

Nepoužívejte zelená, karamelizovaná nebo kandovaná kávová zrna, která by se mohla přilepit na mlýnek a znehodnotit jej.

1. Naplňte zásobník na zrnka (A16) (obr. 12) kávovými zrny.
2. Pod dávkovače kávy postavte šálek (A13).
3. Dávkovače kávy stáhněte co nejlépe k šálku (obr. 13). Káva je pak krémovější.
4. Tiskněte tlačítka  (B10) nebo  (B8), dokud se nezobrazí požadovaný druh kávy.
5. Poté si na domovské stránce zvolte požadovaný druh kávy:
  - ESPRESSO
  - DOPPIO+
  - KÁVA
  - LONG
  - 2X ESPRESSO
  - AMERICANO
6. Začne příprava. Na displeji (B) se zobrazí obrázek zvoleného nápoje společně s průběhovou lištou, která se bude s postupující přípravou plnit.

- Můžete připravit dva šálky kávy ESPRESSO najednou, a to stisknutím tlačítka 2X  během přípravy jedné kávy ESPRESSO (obrázek se zobrazí na několik sekund na začátku přípravy).
- Přípravu kávy je možné v jejím průběhu kdykoli přerušit stisknutím tlačítka .
- Chcete-li po dokončení přípravy zvýšit množství kávy v šálku, jednoduše stiskněte tlačítko . Po dosažení požadovaného množství stiskněte .

Po dokončení přípravy kávy je spotřebič připraven na přípravu dalšího nápoje.

Během používání spotřebiče může být zobrazena řada výstražných hlášení (NAPLNIT NÁDRŽKU, VYPRÁZDNIT ZÁSOBNÍK NA SEDLINY apod.). Jejich význam je vysvětlen v části „Zobrazované zprávy“.



- Chcete-li připravovat kávu s vyšší teplotou, viz „Tipy na přípravu kávy s vyšší teplotou“.
- Pokud z dávkovače vychází káva po kapkách, je příliš slabá, málo krémová nebo příliš studená, přečtěte si tipy v části „Seřízení mlýnku na kávu“ a „Řešení potíží“.
- Přípravu každé kávy je možné upravit podle vlastních předstáv (viz části „Přizpůsobení nápojů“ a „Uložení osobního profilu“).
- Je-li aktivní režim „Úspora energie“, budete možná muset před přípravou první kávy několik sekund počkat.

## Příprava kávy s použitím předmleté kávy

- Nikdy nesype mletou kávu do vypnutého přístroje, protože by se mohla vyspat do vnitřního prostoru přístroje a zašpinit jej. Tím by se mohl přístroj poškodit.

- Nikdy nepoužívejte více než jednu odměrku (C2), protože by mohlo dojít k zašpinění vnitřního prostoru přístroje či ucpaní násypky (A4).

Pokud používáte mletou kávu, můžete vždy připravovat jen jeden nápoj.

1. Opakovaně stisknete tlačítko  AROMA (B6), dokud se na displeji (B) nezobrazí  (předmletá).
2. Otevřete víko (A15).
3. Ujistěte se, že násypka (A21) není ucpaná, a poté do ní nasypete jednu odměrku předmleté kávy (obr. 14).
4. Pod dávkovače kávy postavte šálek (A13).
5. Poté si na domovské stránce zvolte požadovanou kávu (ESPRESSO, KÁVA, LONG).
6. Začne příprava. Na displeji se zobrazí obrázek zvoleného nápoje společně s průběhovou lištou, která se bude s postupující přípravou plnit.

- Přípravu kávy je možné v jejím průběhu kdykoli přerušit stisknutím tlačítka **STOP**.
- Chcete-li po dokončení přípravy zvýšit množství kávy v šálku, jednoduše stisknete tlačítko **EXTRA**. Po dosažení požadovaného množství stisknete **STOP**.

Po dokončení přípravy kávy je spotřebič připraven na přípravu dalšího nápoje.

Příprava kávy LONG  :

V polovině přípravy se zobrazí zpráva NASYPAT PŘEDEMLETOU KÁVU MAXIMÁLNĚ JEDNU ODMĚRKU . Přidejte jednu odměrku předmleté kávy a stisknete **OKAY**.

## Seřízení mlýnku na kávu

Mlýnek na kávu je nastaven tak, aby připravoval kávu správným způsobem; neměl by vyžadovat žádné seřízení.

Pokud ale máte po přípravě několika prvních šálků kávy pocit, že je příliš slabá, málo krémová nebo je vydávání příliš pomalé (po kapkách), je to možné vyřešit seřízením kolečkem na nastavení mletí A17 (obr. 11).

Kolečkem na nastavení mletí otáčejte pouze v první fázi přípravy kávy, když je mlýnek na kávu v provozu.

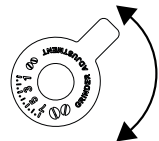



Pokud je vydávání kávy příliš pomalé nebo neprobíhá vůbec, otočte kolečkem o jeden stupeň po směru hodinových ručiček směrem k číslici 7.

Pro plnější krémovější kávu otočte kolečkem proti směru hodinových ručiček o jeden stupeň směrem k číslici 1 (neotáčejte kolečkem vždy o více než jeden stupeň, jinak by se mohlo stát, že bude káva vydávána pouze po kapkách). Provedené seřízení bude patrné až po přípravě nejméně dvou

šálků kávy. Pokud není výsledek stále uspokojivý, otočte kolečkem o další stupeň.

## Tipy na přípravu kávy s vyšší teplotou

Chcete-li dosáhnout vyšší teploty kávy, postupujte takto:

- spusťte vyplachování volbou funkce „Vyplachování“ v nabídce nastavení (část „Vyplachování“ );
- předehřejte šálky horkou vodou pomocí funkce přístroje (viz část „Příprava horké vody“);
- zvýšte teplotu kávy v nabídce nastavení (viz část „Teplota kávy“ ).

## PŘÍPRAVA KAPUČÍNA A KÁV S MLÉKEM

Abyste se vyhnuli neuspokojivé pěně nebo velkým bublinám, vždy vyčistěte víko nádoby na mléko (D2) a přípojovací trysku na horkou vodu (A10), jak je popsáno v částech „Čištění nádoby na mléko po použití“, „Čištění nádoby na mléko“ a „Čištění přípojovací trysky na horkou vodu / páru po použití“.

## Plnění a připojení nádoby na mléko



1. Sejměte víko (D2) (obr. 15).
2. Do nádoby na mléko (D3) nalijte dostatečné množství mléka, ale nepřekračujte hladinu MAX vyznačenou na nádobě (obr. 16). Každá ryska na straně nádoby představuje asi 100 ml mléka.

- Aby byla pěna hustší a rovnoměrnější, použijte nízkotučné nebo polotučné mléko vychlazené z chladničky (asi 5 °C).
- Je-li aktivní režim „Úspora energie“, budete možná muset před přípravou prvního nápoje několik sekund počkat.

1. Ujistěte se, že je nasávací trubička na mléko (D4) správně zasunutá do spodní části víka nádoby na mléko (obr. 17).
2. Víko vraťte na nádobu na mléko.
3. Sejměte dávkovač horké vody / páry (C4) (obr. 18).
4. Nádobu na mléko (D) nasadte na přípojovací trysku (A10) a zatlačte jí na doraz (obr. 19). Přístroj vydá zvuk (pokud je povoleno zvukové hlášení).
5. Pod dávkovače kávy (A13) a dávkovače napěněného mléka (D5) postavte dostatečně velký šálek. Upravte délku dávkovače mléka. Pokud chcete dávkovač přiblížit k šálku, jednoduše jej stáhněte směrem dolů (obr. 20).
5. Řiďte se pokyny pod každou funkcí.

## Úprava množství pěny

Otočením kolečka na úpravu pěny (D1) na víku nádoby na mléko si můžete upravit množství pěny v mléce při přípravě káv s mlékem. Řiďte se informacemi v této tabulce:

Pozice kolečka	Význam	Doporučeno pro
	Bez pěny	CAFFELATTE / TEPLÉ MLÉKO
	Málo pěny	LATTE MACCHIATO
	Hodně pěny	CAPPUCCINO / MLÉKO (napěněné mléko)

## Automatická příprava kapučína a káv s mlékem

- Naplníte nádobu na mléko (D) a připojíte ji podle pokynů výše.
- Na domovské stránce si zvolte požadovaný nápoj:
  - CAPPUCCINO
  - LATTE MACCHIATO
  - CAFFELATTE
  - TEPLÉ MLÉKO
  - CAPPUCCINO+
  - ESPRESSO MACCHIATO
  - FLAT WHITE
  - CAPPUCCINOMIX
- Na displeji se objeví zpráva s pokynem k otočení kolečkem na úpravu pěny (D1) podle množství pěny v původním receptu. Otočte kolečkem na víku nádoby na mléko (D2) a volbu potvrďte stisknutím tlačítka **OKAY**.
- Příprava začne automaticky po několika sekundách a na displeji se zobrazí obrázek zvoleného nápoje společně s průběhovou lištou, která se bude s postupující přípravou plnit.

Obecné příkazy při přípravě všech druhů mléčných nápojů

- **BACK**: stisknutím tohoto tlačítka přerušíte přípravu a vrátíte se na domovskou stránku.
- **STOP**: stisknutím přerušíte přípravu mléka nebo kávy a přejdete na přípravu další složky (je-li nastavena) pro dokončení nápoje.
- Pokud chcete na konci přípravy zvýšit množství kávy v šálku, stiskněte tlačítko **EXTRA** EXTRA.
- Přípravu každé kávy je možné upravit podle vlastních předstáv (viz části „Přizpůsobení nápojů“ a „Uložení osobního profilu“).
- Nádobu na mléko nenechávejte po delší dobu mimo chladničku. Čím je mléko teplejší (ideální teplota je 5 °C), tím horší kvality je výsledná pěna.

Po dokončení přípravy kávy je spotřebič připraven na přípravu dalšího nápoje.

## Čištění nádoby na mléko po použití

### ⚠ POZOR

Při čištění vnitřních trubiček nádoby na mléko se z dávkovače napěněného mléka vypustí malé množství vody a páry (D5). Snažte se vyvarovat postříkání vodou.

Po každé přípravě mléka se na displeji zobrazí zpráva OTOČIT KOLEČKEM NA <CLEAN> PRO ZAHÁJENÍ ČIŠTĚNÍ a víko s napěňovačem mléka je potřeba vyčistit:

- Nádobu na mléko (D) nechte nasunutou na přístroji (nemusíte z ní mléko vylévat).
- Pod dávkovač horké vody / páry postavte šálek nebo jinou nádobku (obr. 20).
- Kolečkem na úpravu pěny (D1) otočte na CLEAN (obr. 21). Na displeji (B) se zobrazí **PROBÍHÁ ČIŠTĚNÍ NÁDOBKY NA MLÉKO, VLOŽIT NÁDOBU POD DÁVKOVAČ MLÉKA** (obr. 22) společně s průběhovou lištou, která se plní s postupujícím čištěním. Čištění skončí automaticky.
- Otočte kolečkem zpět na jednu z možností množství pěny.
- Vyjměte nádobu na mléko a vždy vyčistěte připojovací trysku na páru (A10) (obr. 23).

- Připravujete-li více šálků kapučína a káv s mlékem, nádobu na mléko vyčistěte až po přípravě posledního nápoje. Chcete-li pokračovat na přípravu dalšího nápoje poté, co se zobrazí na displeji výzva k CLEAN, stiskněte tlačítko **BACK**.
- Pokud nádobu na mléko nevyčistíte, zobrazí se na displeji symbol  jako připomínka, že je nutné nádobu vyčistit.
- Nádobu na mléko je možné uchovávat v chladničce.
- V některých případech musíte před čištěním počkat na nahřátí spotřebiče.

## PŘÍPRAVA HORKÉ VODY

### ⚠ POZOR

Při vypouštění horké vody nenechávejte spotřebič bez dozoru.

- Ujistěte se, že je dávkovač horké vody / páry (C4) správně nasažen na připojovací trysku na horkou vodu / páru (A10).
- Pod dávkovač postavte nádobu (co nejlíže, abyste zabránili cákancům).
- Na domovské stránce zvolte  **HORKÁ VODA**. Na displeji (B) se zobrazí příslušný obrázek společně s průběhovou lištou, která se bude s postupující přípravou plnit.
- Přístroj vydá horkou vodu a poté se vydávání automaticky zastaví. Chcete-li vydávání horké vody zastavit ručně, stiskněte tlačítko **STOP**.
  - Je-li aktivní režim „Úspora energie“, budete možná muset před přípravou horké vody několik sekund počkat.
  - Přípravu horké vody je možné upravit podle vlastních představ (viz části „Přizpůsobení nápojů“ a „Uložení osobního profilu“).

## PŘÍPRAVA PÁRY

### ! POZOR

Při vypouštění páry nenechávejte spotřebič bez dozoru.

1. Ujistěte se, že je dávkovač horké vody / páry (C4) správně nasazen na přípojovací trysku na horkou vodu / páru (A10).
2. Nádobu naplňte kapalinou, kterou chcete ohřát nebo napěnit, a ponořte do ní dávkovač horké vody / páry.
3. Na domovské stránce zvolte možnost  PÁRA. Na displeji (B) se zobrazí příslušný obrázek společně s průběhovou lištou, která se plní s postupující přípravou. Po několika sekundách do tekutiny začne proudit pára z dávkovače horké vody / páry, která ji ohřeje.
4. Jakmile je dosaženo požadované teploty nebo úrovně napěnění, přerušete proudění páry stisknutím tlačítka **STOP**.

Proudění páry vždy přerušete ještě před vytažením nádoby s kapalinou, abyste zabránili popáleninám z cákanců.

• Je-li aktivní režim „Úspora energie“, budete možná muset před přípravou páry několik sekund počkat.

### Tipy pro přípravu pěny pomocí páry

- Při výběru velikosti nádoby mějte na paměti, že kapalina zdvojnásobí nebo ztrojnásobí svůj objem.
- Aby byla pěna hustší a bohatší, použijte nízkotučné nebo polotučné mléko vychlazené z chladničky (asi 5 °C).
- Krémovější pěny dosáhnete, pokud budete s nádobkou pomalu otáčet a zdvihati ji směrem vzhůru.
- Abyste se vyhnuli mléku s neuspokojivou pěnou nebo velkými bublinami, dávkovač (C4) vždy čistěte podle popisu v následující části.

### Čištění dávkovače horké vody / páry po použití

Dávkovač horké vody / páry (C4) čistěte po každém použití, abyste zabránili usazování zbytků mléka a ucpávání.

1. Pod dávkovač horké vody / páry postavte nádobu a napustěte do ní trochu vody (viz část „Příprava horké vody“). Vytékání horké vody zastavte stisknutím tlačítka **STOP**.
2. Počkejte několik minut, dokud dávkovač horké vody / páry nevychladne, a poté jej vytáhněte (obr. 18). Dávkovač chyťte jednou rukou a druhou otočte tryskou na kapučíno a stáhněte ji dolů (obr. 24).
3. Stáhněte směrem dolů také přípojovací trysku na páru a sejměte ji (obr. 24).
4. Zkontrolujte, jestli není otvor v přípojovací trysce ucpaný.
5. Všechny díly omyjte teplou vodou.
6. Na přípojovací trysku nasuňte dávkovač a poté trysku na kapučíno a otočte jimi po směru hodinových ručiček, dokud nezapadnou.

## PŘÍZPŮSOBNÍ NÁPOJ

Aroma (podle požadavků) a množství nápojů je možné upravit podle vašich představ.

1. Ujistěte se, že je aktivní profil, u kterého chcete přizpůsobení nápojů provést. Můžete si zvolit nápoje „MY“ pro každý ze 6 profilů.
2. Na domovské stránce stiskněte tlačítko  (B1).
3. Pro vstup do prostoru pro úpravy si zvolte nápoj, který si chcete přizpůsobit. Musí být nasazeno odpovídající příslušenství.
4. (Pouze pro kávové nápoje) ZVOLIT AROMA: Požadované aroma si nastavte pomocí tlačítek **—** či **+** a stiskněte **OKAY**.
5. UPRAVIT MNOŽSTVÍ KÁVY (NEBO VODY) STISKNOUT STOP PRO ULOŽENÍ: Spustí se příprava a na spotřebiči se zobrazí svíslá lišta s možností úpravy množství. Kulička vedle lišty představuje aktuální nastavené množství.
6. Když množství dosáhne minima, které je možné nastavit, zobrazí se **STOP**.
7. Po dosažení požadovaného množství tekutiny v šálku stiskněte **STOP**.
8. CHCETE ULOŽIT NOVÉ HODNOTY? : Stiskněte tlačítko ANO nebo NE.

Spotřebič vás bude informovat o tom, zda hodnoty byly nebo nebyly uloženy (podle předchozí volby). Stiskněte **OKAY**. Spotřebič se vrátí na domovskou stránku.

- Kapučíno a káva s mlékem: nejprve se uloží aroma kávy, poté množství mléka a následně kávy.
- HORKÁ VODA: spotřebič vydává horkou vodu. Stisknutím tlačítka **STOP** si uložíte požadované množství.
- Stisknutím tlačítka **BACK** opustíte programování. Hodnoty nebudou uloženy.



Tabulka objemu nápojů		
Nápoj	Standardní objem	Nastavitelný objem
ESPRESSO	40 ml	20–80 ml
LONG	160 ml	115–250 ml
KÁVA	180 ml	100–240 ml
DOPPIO+	120 ml	80–180 ml
HORKÁ VODA	250 ml	20–420 ml



### ULOŽENÍ OSOBNÍHO PROFILU

Spotřebič umožňuje uložení 6 různých profilů, přičemž každý má přiřazenou odlišnou ikonu.

Nastavené hodnoty MY AROMA a MNOŽSTVÍ nápojů se ukládají

do každého profilu (viz část „Přizpůsobení nápojů “). Pořadí, v jakém jsou nápoje zobrazovány, záleží na četnosti jejich volby.

Chcete-li vybrat nebo zadat profil, stiskněte aktuální profil (B11) a poté stiskněte tlačítka  (B10) nebo  (B8), dokud se nezobrazí požadovaný profil a stiskněte jej.

-  Profil HOST: Zvolte tento profil, pokud chcete připravit nápoje s výchozím nastavením. Funkce  není aktivní.

## ČIŠTĚNÍ

### Čištění stroje

Následující části přístroje je nutné čistit pravidelně:

- vnitřní okruh spotřebiče,
  - zásobník na sedliny (A4),
  - odkapávací miska (A14),
  - nádržka na vodu (A12),
  - dávkovače kávy (A13),
  - násypka na předmětovou kávu (A21),
  - spařovací jednotka (A5), přístupná po otevření dvířek (A2),
  - nádoba na mléko (D),
  - připojovací tryska na horkou vodu / páru (A10),
  - ovládací panel (B).
- K čištění kávovaru se nesmějí používat ředidla, abrazivní čisticí prostředky ani alkohol. K čištění přístroje nepoužívejte chemikálie.
  - Kromě nádoby na mléko (D) se žádné díly spotřebiče nesmějí mýt v myčce.
  - K odstraňování zaschlých nečistot nebo zbytků kávy nepoužívejte kovové předměty, které by mohly poškrábat kovové nebo plastové povrchy.

### Čištění vnitřního okruhu stroje

Pokud jste spotřebič nepoužívali déle než 3–4 dny, důrazně doporučujeme jej před dalším použitím zapnout a provést následující:

1. Zvolit funkci „Vyplachování“ (viz část „Vyplachování “) a provést 2–3 cykly vyplachování.
2. Několik sekund nechat z přístroje vytékat horkou vodu (část „Příprava horké vody“).

Po čištění mohou v zásobníku na sedliny (A4) zůstat zbytky vody.

### Čištění zásobníku na sedliny

Když se na displeji (B) objeví zpráva VYPŘÁZDNIT ZÁSOBNÍK NA SEDLINY, je nutné zásobník na sedliny vysypat a vyčistit (obr. 26). Spotřebič není možné používat k přípravě kávy, dokud zásobník na sedliny (A4) nevyčistíte. Výzva k vyprázdnění zásobníku na sedliny se zobrazí 72 hodin po přípravě první kávy, i když není ještě plný.

Aby byl odpočet 72 hodin správný, nesmí se přístroj vypnout pomocí hlavního vypínače.

Čištění (přístroj je zapnutý):

1. Otevřete spodní dvířka jejich otočením směrem dolů (obr. 25).
2. Vyjměte odkapávací misku (A14) (obr. 27), vyprázdněte ji a vyčistěte.
3. Vyprázdněte zásobník na sedliny (A4) a důkladně jej vyčistěte a odstraňte ze dna všechny zbytky. K tomuto účelu poslouží špachtle na příloženém kartáčku (C3).

Při vyjímání odkapávací misky musí být zásobník na sedliny vyprázdněn, i když není zcela plný. Pokud to nebude provedeno, při další přípravě kávy se může zásobník na sedliny naplnit více, než je očekáváno, a může dojít k ucpání stroje.

### Čištění odkapávací misky

Odkapávací miska (A14) je vybavena ukazatelem hladiny (červený), který informuje o obsahu vody v misce (obr. 28). Odkapávací misku je nutné vyprázdnit a vyčistit ještě před tím, než ukazatel vystoupí z tácu na šálky. V opačném případě by mohla voda přetéct přes okraj a poškodit spotřebič, podklad pod ním nebo okolí spotřebiče.

Vyjmutí odkapávací miska proveďte následovně:

1. Vyjměte odkapávací misku a zásobník na sedliny (A4) (obr. 27).
2. Vyprázdněte odkapávací misku a zásobník na sedliny a vymyjte je.
3. Odkapávací misku a zásobník na sedliny vraťte na místo.

### Čištění vnitřku kávovaru



Před čištěním vnitřních částí je nutné spotřebič vypnout (viz část „Vypnutí spotřebiče“) a odpojit od napájení. Kávovar nikdy neponořujte do vody.

1. Pravidelně kontrolujte (zhruba jednou měsíčně), zda není vnitřek spotřebiče znečištěný (přístupný po vyjmutí odkapávací misky (A14)).
2. Případné zbytky kávy odstraňte příloženým kartáčkem (C3) (obr. 29).

### Čištění nádržky na vodu

1. Nádržku na vodu (A12) čistěte pravidelně (zhruba jednou měsíčně) vlhkou utěrkou a malým množstvím slabého čistícího prostředku na nádobí. Nádržku důkladně vypláchněte a teprve poté ji znovu naplňte a vraťte do spotřebiče.

### Čištění dávkovačů kávy

1. Pravidelně čistěte dávkovače kávy (A13) (obr. 31).
2. Pravidelně kontrolujte, zda nejsou otvory dávkovačů kávy zanesené. Případné zbytky kávy odstraňte.

## Čištění násypky na mletou kávu

Pravidelně kontrolujte (zhruba jednou měsíčně), zda není násypka na mletou kávu (A21) ucpaná. Případné zbytky kávy odstraňte přiloženým kartáčkem (C3).

## Čištění spařovací jednotky

Spařovací jednotku je nutné čistit alespoň jednou měsíčně.

Spařovací jednotku (A5) není povoleno vyjmát, když je spotřebič zapnutý. Spařovací jednotku nevyjímejte násilím.

1. Ujistěte se, že je přístroj správně vypnutý (viz „Vypnutí spotřebiče“).
2. Otevřete servisní dvířka (A2).
3. Vyjměte odkapávací misku (A14) a odpadní nádobu na sedlinu (obr. 27).
4. Stisknete dvě barevná uvolňovací tlačítka směrem dovnitř a zároveň táhnete spařovací jednotku směrem ven (obr. 32).

K čištění spařovací jednotky nepoužívejte prostředek na mytí nádobí. Smylo by se tím mazivo nanesené na vnitřní části pístu.

5. Spařovací jednotku ponořte na zhruba 5 minut do vody a poté jej opláchněte.
6. Po vycištění spařovací jednotku (A5) vraťte na místo. Nasuňte ji přitom do vnitřního držáku a čepu na spodní části a poté zatlačte na symbol PUSH, dokud spařovací jednotka nezacvakne na místě (obr. 33).

Pokud bude vkládání spařovací jednotky obtížné, před vložením ji upravte na správnou velikost silným zatlačením současně ze spodní i horní strany, jak ukazuje obrázek 34.

7. Po usazení na místo se ujistěte, že z jednotky vyskočila dvě barevná uvolňovací tlačítka (obr. 35).
8. Vraťte na své místo odkapávací misku i odpadní nádobu na sedlinu.
9. Zavřete servisní dvířka.

## Čištění nádoby na mléko (D)

Nádobu na mléko čistěte po každé přípravě mléka tak, jak je popsáno níže:

1. Zdvihněte a sejměte víko (D2).
2. Nádobu na mléko (D3) vyjměte z termoobalu (D6), přičemž jej držte za dvě boční úchytky.

## Termoobal se nesmí plnit vodou ani ponořovat do vody.

Čistěte jej pouze vlhkým hadříkem.

3. Vyjměte dávkovač mléka (D5) a nasávací trubičku (D4).
4. Otočte kolečkem na úpravu pěny po směru hodinových ručiček do polohy „INSERT“ (obr. 36) a vytáhněte jej.

5. Všechny díly napěňovače důkladně vymyjte horou vodou a jemným prostředkem na nádobí. Všechny díly a nádobu na mléko je možné mýt v myčce v horní koši. Ujistěte se, že na dně a pod kolečkem nejsou žádné zbytky mléka (obr. 37).
6. Vypláchněte vnitřek lůžka na kolečko na úpravu pěny (obr. 38) a otvor pro připojení napěňovače mléka.
7. Zkontrolujte, zda není nasávací trubička ani dávkovač ucpaný zbytky mléka.
8. Vraťte na místo kolečko (zarovnejte šipku se značkou INSERT), dávkovač a nasávací trubičku na mléko.
9. Nádobu na mléko vložte do termoobalu.
10. Víko vraťte na nádobu na mléko.

## Čištění přípojovací trysky na horkou vodu / páru

Po každé přípravě mléka vycištěte přípojovací trysku (A10), aby se z těsnění odstranily zbytky mléka (obr. 23).

## ODVÁPŇENÍ



- Před použitím této funkce si přečtěte pokyny a prohlédněte štítky na odvápňovací sadě.
- Používejte odvápňovače, které je možné zakoupit v poprodějším servisu. Používání nevhodného odvápňovače nebo nesprávný postup při odvápňení může vést k závadám, které nepokrývá záruka výrobce.

Provedte odvápňení spotřebiče, když se na displeji (B) zobrazí **NUTNÉ ODVÁPŇENÍ STISKNOUT OK PRO ZAHÁJENÍ (~45min)**

: Chcete-li odvápňení provést okamžitě, stisknete tlačítko **OKAY** a řídíte se pokyny od bodu 4.

Chcete-li odvápňení odložit na později, stisknete **BACK**. Na displeji se objeví symbol , abyste nezapomněli, že je potřeba spotřebič odvápnit (výzva se zobrazí po každém zapnutí spotřebiče).

Vstup do nabídky odvápňení:

1. Stisknutím tlačítka  (B2) vstupte do nabídky.
2. Tiskněte tlačítka **<** (B10) či **>** (B8), dokud se na displeji (B) nezobrazí  **ODVÁPŇENÍ**.
3. Stisknutím tlačítka  spustíte cyklus odvápňení. Následně se řídíte pokyny na displeji.
4. Vyprázdněte nádržku na vodu. Stiskněte **NEXT**.
5. **NALÍV ODVÁPŇOVAČ (HLADINA A) A VODU (AŽ DO HLADINY B)** (obr. 40). Do nádržky nalijte odvápňovač až po úroveň A vyznačenou na vnitřní straně nádržky, poté dolijte vodu (jeden litr) až po značku B a vraťte nádržku na místo. Stiskněte **NEXT**.
6. **VYPRÁZDNIT ZÁSObNÍK NA SEDLINY A ODKAPÁVACÍ MŘÍŽKU** (obr. 27). vytáhněte a vyprázdněte zásobník na sedliny (A4) a odkapávací misku (A14) a vraťte je na místo. Stiskněte **NEXT**.



## 7. UMÍSTIT NÁDOBU 2,5l A STISKNOUT OK PRO ZAHÁJENÍ ODVÁPŇENÍ:

Pod dávkovač horké vody / páry (C4) a kávy (A13) umístěte prázdnou nádobu o objemu minimálně 2,5 litru (obr. 8).

### POZOR

Z dávkovače horké vody / páry bude tryskat horká voda s obsahem kyseliny. Vyhnete se kontaktu s tímto roztokem.

## 8. Stisknete tlačítko **OKAY** jako potvrzení, že jste přidali odvápňovací roztok. Na displeji se zobrazí zpráva PROBÍHÁ ODVÁPŇENÍ, ČEKEJTE PROSÍM. Spustí se program odvápňování a z dávkovačů horké vody / páry a kávy začne vytékat odvápňovač. Automaticky proběhne série proplachování a pauz, během kterých se odstraní všechny usazený vodní kámen ve vnitřním prostoru kávovaru.

Odvápňování skončí asi po 25 minutách.

## 9. VYPLÁCHNOUT A NAPLNIT VODOU AŽ DO ÚROVNĚ MAX: Spotřebič je nyní potřeba vypláchnout pitnou vodou. Vyprázdněte nádobu, kterou jste použili k zachycení odvápňovacího roztoku. Vytáhněte nádržku na vodu, vyprázdněte ji a propláchněte pod tekoucí vodou. Následně ji naplňte pitnou vodou až po značku MAX a vraťte do spotřebiče.

## 10. UMÍSTIT NÁDOBU 2,5l A STISKNOUT OK PRO ZAHÁJENÍ VÝPLACHU: Vyprázdněnou nádobu, kterou jste použili k zachycení odvápňovacího roztoku, umístěte pod dávkovač horké vody / páry a kávy (obr. 8) a stisknete tlačítko **OKAY**.

## 11. Na displeji se zobrazí PROBÍHÁ VYPLACHOVÁNÍ, ČEKEJTE PROSÍM a z dávkovače kávy a následně i horké vody / páry vytéká horká voda.

## 12. Až bude vyčerpaná všechna voda z nádržky, vylijte vodu z nádoby, kterou jste použili k zachycení vody z proplachování.

## 13. (Pokud je používán filtr) VLOŽIT FILTR NA SVÉ MÍSTO (obr. 42). Stisknete tlačítko **NEXT** a vytáhněte nádržku na vodu. Vraťte na místo filtr se změkčovačem vody, pokud jste jej dříve vyjmuli.

## 14. VYPLÁCHNOUT A NAPLNIT VODOU AŽ DO ÚROVNĚ MAX: Nádržku naplňte až po značku MAX pitnou vodou.

## 15. ZASUNOUT NÁDRŽKU NA VODU (obr. 6): Nádržku na vodu vraťte zpět do spotřebiče.

## 16. UMÍSTIT NÁDOBU 2,5l A STISKNOUT OK PRO ZAHÁJENÍ VÝPLACHU:

Vyprázdněnou nádobu, kterou jste použili k zachycení odvápňovacího roztoku, umístěte pod dávkovač horké vody / páry (obr. 8) a stisknete tlačítko **OKAY**.

## 17. Na displeji se zobrazí PROBÍHÁ VYPLACHOVÁNÍ a z dávkovače horké vody / páry vytéká horká voda.

## 18. VYPRÁZDNIT ODKAPÁVACÍ MŘÍŽKU (obr. 27): Po konci vyplachování vytáhněte a vyprázdněte zásobník na sedliny (A4) a odkapávací misku (A14) a vraťte je na místo. Stisknete **NEXT**.

## 19. ODVÁPŇENÍ DOKONČENO: Stisknete **OKAY**.

## 20. NAPLNIT NÁDRŽ ČERSTVOU VODOU: Vylijte vodu z nádoby, kterou jste použili k zachycení vody z proplachování. Vytáhněte nádržku na vodu, naplňte ji pitnou vodou až po značku MAX a vraťte do spotřebiče.

Odvápňování je dokončeno.

- Pokud cyklus odvápňování nebude v pořádku dokončen (např. z důvodu výpadku elektřiny), doporučujeme jej opakovat.
- Po odvápňování mohou v zásobníku na sedliny (A4) zůstat zbytky vody.
- Pokud nebyla nádržka na vodu naplněna až po značku MAX, spotřebič si na konci odvápňování vyžádá třetí proplach, aby se zajistilo, že byl z vnitřního okruhu přístroje odvápňovací roztok beze zbytku odstraněn. Než začnete s proplachováním, vyprázdněte odkapávací misku.
- Spotřebič může odvápňování požadovat ve velmi krátkých časových intervalech. Jedná se o normální jev způsobený pokročilým kontrolním systémem spotřebiče.

## NASTAVENÍ TVRDOTI VODY

NUTNÉ ODVÁPŇENÍ – STISKNOUT OK PRO ZAHÁJENÍ (~45min)

: zobrazí se po uplynutí doby, která se odvíjí od nastavené tvrdosti vody.

Na přístroji je automaticky nastavena tvrdost vody stupně 4. Nastavení přístroje je ale možné upravit podle tvrdosti vody ve vodovodní síti v jednotlivých oblastech, a spotřebič tak může odvápňování požadovat méně často.

### Měření tvrdosti vody

1. Testovací proužek „Total Hardness Test“ (C1) vyjměte z obalu (přípevněného k pokynům).
2. Celý proužek na jednu sekundu ponořte do sklenice s vodou.
3. Proužek vytáhněte z vody a jemně s ním zatřepejte. Po uplynutí asi jedné minuty se na proužku objeví 1, 2, 3 nebo 4 červené čtverce v závislosti na tvrdosti vody. Každý čtverec odpovídá jednomu stupni.

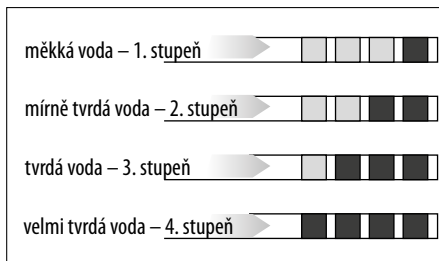

### Nastavení tvrdosti vody

1. Stisknutím tlačítka  (B2) vstupte do nabídky.

2. Tiskněte tlačítka **<** (B10) či **>** (B8), dokud se na displeji (B) nezobrazí  TVRDOT VODY.
3. Chcete-li změnit zvolený stupeň, tiskněte symbol, dokud se neobjeví požadovaný stupeň (1. stupeň = měkká voda, 4. stupeň = velmi tvrdá voda).

Stisknutím **BACK** se vraťte na domovskou stránku.

V přístroji je nyní nastaven nový stupeň tvrdosti vody.

## TECHNICKÉ ÚDAJE

---

Napětí: 220 V~ 50 Hz max. 10 A

Příkon: 1 170 W

Tlak: 1,5 MPa



Objem nádrčky na vodu: 2,5 litrů



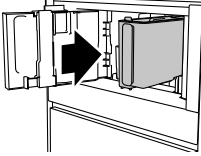
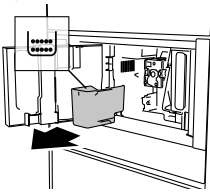
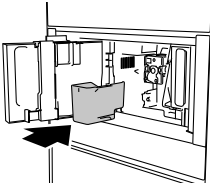

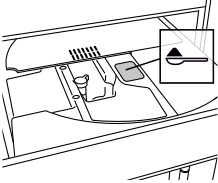
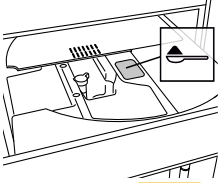
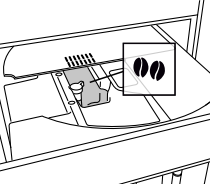
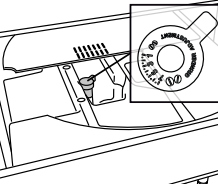
Rozměry (d × v × h): 597 × 450 × 470 mm



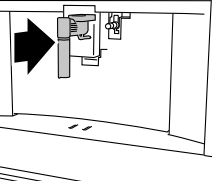
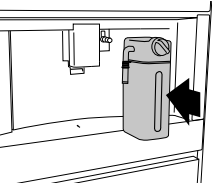
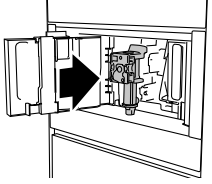
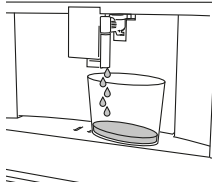

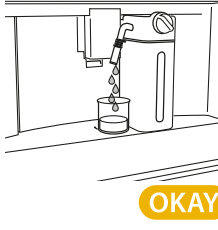
Čistá hmotnost: 20 kg

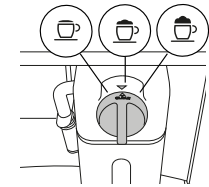
ZOBRAZENÁ ZPRÁVA	MOŽNÁ PŘÍČINA	ŘEŠENÍ
<p>NAPLNIT NÁDRŽ ČERSTVOU VODOU</p> 	<p>V nádržce není dostatečné množství vody (A12).</p>	<p>Naplňte nádržku vodou a/nebo ji správně nasuňte, zatlačením až na doraz, dokud nezacvakne na místě.</p>
<p>ZASUNOUT NÁDRŽKU NA VODU</p> 	<p>Nádržka (A12) není zasunuta správně na místě.</p>	<p>Nádržku správně zasuněte a zatlačte ji až na doraz.</p>
<p>VYPRÁZDNIT ZÁSOBNÍK NA SEDLINY</p> 	<p>Zásobník na sedlinu (A4) je plný.</p>	<p>Vyprázdněte zásobník na sedliny a odkapávací misku (A14), vyčistěte je a vraťte na místo. Důležité: Při vyjímání odkapávací misky musí být zásobník na sedliny vyprázdněn, i když není zcela plný. Pokud to nebude provedeno, při další přípravě kávy se může zásobník na sedliny naplnit více, než je očekáváno, a může dojít k ucpání stroje.</p>
<p>ZASUNOUT ZÁSOBNÍK NA SEDLINY</p> 	<p>Po čišťení nebyl zásobník na sedliny (A4) vrácen zpět na místo.</p>	<p>Vytáhněte odkapávací misku (A14) a zásobník na sedliny zasuněte na místo.</p>

ZOBRAZENÁ ZPRÁVA	MOŽNÁ PŘÍČINA	ŘEŠENÍ
<p>NASYPAT PŘEDEMLETOU KÁVU MAXIMÁLNĚ JEDNU ODMĚRKU</p>  <p>BACK</p>	<p>Byla zvolena funkce „předmletá káva“, ale do násypky (A21) nebyla žádná mletá káva nasypána.</p> <p>Násypka na předmletou kávu (A21) je ucpaná.</p>	<p>Nasypte do násypky předmletou kávu (obr. 14) a opakujte postup.</p> <p>Násypku vyčistěte pomocí kartáčku (C3), jak je popsáno v části „Čištění násypky na předmletou kávu“.</p>
<p>NASYPAT PŘEDEMLETOU KÁVU MAXIMÁLNĚ JEDNU ODMĚRKU</p>  <p>OKAY</p>	<p>Byla vyžádána káva LONG z předmleté kávy.</p>	<p>Do násypky nasypete předmletou kávu (A21) (obr. 14) a stisknete <b>OKAY</b> pro pokračování a dokončení přípravy.</p>
<p>NAPLNIT ZÁSObNÍK ZRNKOVÉ KÁVY</p>  <p>BACK</p>	<p>Došla zrnková káva v nádobě.</p>	<p>Naplňte zásobník na zrnka (A16) (obr. 12).</p>
<p>PŘÍLIŠ JEMNĚ NAMLETO. SEŘÍDIT MLÝNEK O 1 CVAKNUTÍ BĚHEM ČINNOSTI</p>  <p>BACK</p>	<p>Káva je příliš jemně namletá a vydávání kávy je příliš pomalé nebo vůbec neprobíhá.</p>	<p>Opakujte přípravu kávy a otočte kolečkem na úpravu mletí A17 o jedno cvaknutí po směru hodinových ručiček směrem k číslici „7“, zatímco mlýnek pracuje. Pokud je i po přípravě dvou káv proud stále příliš pomalý, opakujte korekci, přičemž otočte kolečkem na úpravu mletí vždy o další cvaknutí, dokud nebude proud dostatečný (viz část „Seřízení mlýnku na kávu“). Pokud problém přetrvává, ujistěte se, že je nádržka na vodu (A12) zasunutá na doraz.</p> <p>Na spotřebič nasadte dávkovač horké vody / páry (C4) a nechte jím vytéct trochu vody, dokud nedosáhnete plnulého proudu.</p>

ZOBRAZENÁ ZPRÁVA	MOŽNÁ PŘÍČINA	ŘEŠENÍ
<p>ZVOLIT JEMNĚJŠÍ CHUŤ NEBO SNÍŽIT MNOŽSTVÍ PŘEDEMLETÉ KÁVY</p>  <p>BACK</p>	Bylo použito příliš mnoho kávy.	Jemnější aroma kávy si můžete zvolit stisknutím tlačítka  AROMA (B6) nebo snížením množství předmleté kávy (maximálně 1 odměrka).
<p>ZASUNOUT DÁVKOVAČ VODY</p> 	Dávkovač horké vody (C4) není nasazen nebo není nasazen správně.	Zasuňte dávkovač vody až na doraz.
<p>ZASUNOUT NÁDOBU NA MLÉKO</p> 	Nádoba na mléko (D) není zasunuta správně.	Nádobu na mléko zasuňte až na doraz (obr. 19).
<p>VLOŽIT SPAŘOVACÍ JEDNOTKU</p> 	Spařovací jednotka (A5) nebyla po čištění vrácena na místo.	Vraťte spařovací jednotku na místo podle pokynů v části „Čištění spařovací jednotky“.
<p>PRÁZDNÝ OKRUH STISKNOUT OK PRO ZAHÁJENÍ PLNĚNÍ</p>  <p>OKAY</p>	Vodní okruh je prázdný.	Stisknutím <b>OKAY</b> vypouštějte vodu z dávkovače (C4), dokud se proud nestabilizuje. Vydávání se zastaví automaticky. Pokud problém přetrvává, ujistěte se, že je nádržka na vodu (A12) zasunutá na doraz.

ZOBRAZENÁ ZPRÁVA	MOŽNÁ PŘÍČINA	ŘEŠENÍ
<p>STISKNOUT OK PRO ČIŠTĚNÍ ANEBU OTOČIT KOLEČKEM</p> 	Nádoba na mléko byla zasunuta s kolečkem na úpravu pěny (D1) v poloze CLEAN.	Chcete-li pokračovat s funkcí čištění CLEAN, stiskněte <b>OKAY</b> , v opačném případě otočte kolečkem na úpravu pěny na jedno z možných množství mléka.
<p>OTOČIT KOLEČKEM NA &lt;CLEAN&gt; PRO ZAHÁJENÍ ČIŠTĚNÍ</p> 	Nedávno proběhla příprava mléka a je nutné vyčistit trubičky uvnitř nádoby na mléko (D).	Kolečkem na úpravu pěny (D1) otočte na CLEAN (obr. 21).
<p>OTOČIT KOLEČKEM DO POLOHY MLÉKO</p> 	Nádoba na mléko byla zasunuta s kolečkem na úpravu pěny (D1) v poloze CLEAN.	Otočte kolečkem na požadované množství pěny.
<p>NUTNÉ ODVÁPŇENÍ STISKNOUT OK PRO ZAHÁJENÍ (~45MIN)</p>  <p><b>BACK</b>      <b>OKAY</b></p>	Přístroj je nutné odvápnit.	Stisknutím tlačítka <b>OKAY</b> spustíte odvápnění, nebo stisknutím <b>BACK</b> odložíte odvápnění na později. Je třeba provést odvápnění podle popisu v části „Odvápnění“.
<p>VŠEOBECNÝ ALARM: VIZ PŘÍRŮČKA / APP COFFEE LINK</p> 	Vnitřek spotřebiče je velmi znečištěný.	Pečlivě vyčistěte vnitřek spotřebiče podle popisu v části „Čištění“. Pokud bude zpráva zobrazena i po provedení čištění, kontaktujte servisní středisko.

ZOBRAZENÁ ZPRÁVA	MOŽNÁ PŘÍČINA	ŘEŠENÍ
	Spotřebič je potřeba odvápnit.	Je třeba provést odvápnění popsané v části „Odvápnění“ a/nebo vyměnit či vyjmout filtr tak, jak je uvedeno v části „Filtr na změkčení vody“.
	Je nutné vyčistit trubičky uvnitř nádoby na mléko (D).	Kolečkem na úpravu pěny (D1) otočte na CLEAN (obr. 21).
	Přístroj je nutné odvápnit.	Je třeba provést odvápnění podle popisu v části „Odvápnění“.
	Funkce automatického zapnutí je aktivována.	Chcete-li tuto funkci deaktivovat, postupujte podle pokynů v části „Automatické zapnutí“.
	Úspora energie je aktivována.	Chcete-li úsporu energie deaktivovat, postupujte podle pokynů v části „Úspora energie“.
PROBÍHÁ ČIŠTĚNÍ ČEKEJTE PROSÍM	Spotřebič zjistil nečistoty ve vnitřním okruhu.	Vyčkejte, než bude spotřebič znovu připraven k použití, a poté znovu zvolte požadovaný nápoj. Pokud problém přetrvává, obraťte se na zákaznický servis.
PŘÍLIŠ HORKÝ PŘÍSTROJ	Pokud se zařízení používá nepřetržitě po delší dobu, může dojít k přehřátí spotřebiče.	Vyčkejte, až spotřebič vychladne.

## ODSTRAŇOVÁNÍ ZÁVAD

Níže je uveden seznam možných závad.

Pokud problém nelze vyřešit popsáním způsobem, kontaktujte zákaznický servis.

PROBLÉM	MOŽNÁ PŘÍČINA	ŘEŠENÍ
Káva není horká.	Šálky nebyly přehřáté.	Přehřejte šálky vypláchnutím horkou vodou. (Pozn.: můžete k tomu použít funkci horké vody.)
	Spařovací jednotka vychladla, protože od poslední přípravy kávy uplynuly 2 nebo 3 minuty.	Před přípravou kávy spařovací jednotku nahřejte prostřednictvím funkce vypláchnutí (viz část „Vyplachování ☺“).
	Je nastavena nízká teplota kávy.	Zvyšte teplotu kávy v nabídce (viz část „Teplota kávy ☺“).
Káva je slabá nebo není dostatečně krémová.	Káva je namleta příliš hrubě.	Otočte kolečkem na úpravu mletí (A17) o jeden stupeň proti směru hodinových ručiček směrem k číslu „1“, zatímco mlýnek pracuje (obr. 11). Pokračujte v nastavování po jednotlivých cvaknutích, dokud káva nevytéká uspokojivě. Účinek tohoto opatření se projeví až po přípravě dvou šálek kávy (viz část „Seřízení mlýnku na kávu“).
	Káva není do tohoto spotřebiče vhodná.	Používejte kávu určenou pro presovače.
Káva vytéká příliš pomalu nebo pouze po kapkách.	Káva je namleta příliš jemně.	Otočte kolečkem na úpravu mletí (A17) o jeden stupeň po směru hodinových ručiček směrem k číslu „7“, zatímco mlýnek pracuje (obr. 11). Pokračujte v nastavování po jednotlivých cvaknutích, dokud káva nevytéká uspokojivě. Účinek tohoto opatření se projeví až po přípravě dvou šálek kávy (viz část „Seřízení mlýnku na kávu“).
Káva nevytéká z jednoho nebo obou dávkovačů.	Dávkovače kávy (A13) jsou ucpané.	Vyčistěte dávkovače kávy (obr. 31).
Spotřebič nepřipravuje kávu.	Spotřebič zjistil nečistoty ve vnitřním okruhu. Na displeji se zobrazí „PROBÍHÁ ČIŠTĚNÍ“.	Vyčkejte, než bude spotřebič znovu připraven k použití, a poté znovu zvolte požadovaný nápoj. Pokud problém přetrvává, obraťte se na zákaznický servis.
Spotřebič se nespustí.	Spotřebič není zapojen do síťové zásuvky.	Zapojte jej do zásuvky (obr. 1).
	Není zapnutý hlavní vypínač (A19).	Stiskněte hlavní vypínač (obr. 2).
Spařovací jednotku se nedaří vytáhnout.	Spotřebič nebyl správně vypnutý.	Vypněte spotřebič stisknutím tlačítka  (A7) (viz část „Vypnutí spotřebiče“).
Po konci odvápnění spotřebič požaduje třetí proplach.	Během dvou cyklů proplachování nebyla nádržka na vodu (A12) naplněna po značku MAX.	Řiďte se pokyny na displeji, ale nejprve vyprázdněte odkapávací misku (A14), abyste zabránili přetečení vody.



PROBLÉM	MOŽNÁ PŘÍČINA	ŘEŠENÍ
Z dávkovače mléka (D5) nevytéká mléko.	Víko (D2) nádoby na mléko (D) je zašpiněné.	Vyčistěte víko nádoby na mléko podle pokynů v části „Čištění nádoby na mléko“.
Mléko obsahuje velké bubliny a z dávkovače mléka (D5) tryská nebo se tvoří málo pěny.	Mléko není dostatečně vychlazené nebo není polotučné či nízkotučné.	Použijte nízkotučné nebo polotučné mléko vychlazené z chladničky (asi 5 °C). Pokud stále nedosáhnete uspokojivého výsledku, vyzkoušejte jinou značku mléka.
	Kolečko na úpravu pěny (D1) není správně nastaveno.	Nastavte jej podle pokynů v části „Úprava množství pěny“.
	Víko nádoby na mléko (D2) nebo kolečko na úpravu pěny (D1) je zašpiněné.	Vyčistěte víko nádoby na mléko a kolečko na úpravu pěny podle pokynů v části „Čištění nádoby na mléko“.
	Připojovací tryska na horkou vodu / páru (A10) je zašpiněná.	Vyčistěte připojovací trysku podle pokynů v části „Čištění připojovací trysky na horkou vodu / páru“.
Přístroj vydává zvuky či obláčky páry, i když není právě používán.	Přístroj je připraven k použití nebo byl nedávno vypnut a do horkého odpařovače kape zkondenzovaná voda.	To je normální. Abyste zmírnili tyto projevy, vyprázdněte odkapávací misku.

## ESPRESSO

Původ	Itálie		
PROCES	<i>Mletí</i>	Kávový prášek	6–11 g (podle aroma)
	<i>Vaření</i>	Předlouhování Extrakce	• vysoký tlak (9–12 bar)
VÝSLEDEK V ŠÁLKU	Výchozí množství		~ 40 ml
	Pěna		tuhá, oříškové barvy
	Chuť		intenzivní
VHODNÁ PŘÍLEŽITOST	krátkodobé potěšení, kdykoliv během dne		

## KÁVA

Původ	Německo a střední Evropa		
PROCES	<i>Mletí</i>	Kávový prášek	8–14 g (podle aroma)
	<i>Vaření</i>	Předlouhování Extrakce	bez předlouhování vysoký tlak (9–12 bar)
VÝSLEDEK V ŠÁLKU	Výchozí množství		~ 180 ml
	Pěna		řidší než u espressa
	Chuť		vyvážená a jemná
VHODNÁ PŘÍLEŽITOST	dlouhodobé potěšení, kdykoliv během dne		

## LONG

Původ	Spojené státy americké, Austrálie		
PROCES	<i>Mletí</i>	Kávový prášek	2 mletí 5–9 g (podle aroma)
	<i>Vaření</i>	Předlouhování Extrakce	bez předlouhování pulzní režim, nižší tlak než u espressa
VÝSLEDEK V ŠÁLKU	Výchozí množství		~ 160 ml
	Pěna		řidší a lehčí než u espressa
	Chuť		ideální pro milovníky překapávané kávy
VHODNÁ PŘÍLEŽITOST	dlouhodobé potěšení, kdykoliv během dne		

## **DOPPIO+**

---

Původ	Itálie		
PROCES	<i>Mletí</i>	Káвовý prášek	15 g
	<i>Vaření</i>	Předlouhování	kratší předlouhování
		Extrakce	vyšší tlak než u espresso
VÝSLEDEK V ŠÁLKU	Výchozí množství		~ 120 ml
	Pěna		hustší a tmavší než u espresso
	Chuť		silnější než espresso
VHODNÁ PŘÍLEŽITOST	dávka energie		

## **AMERICANO**

---

Původ	Spojené státy americké, Spojené království		
PROCES	<i>Mletí</i>	Káвовý prášek	6–11 g (podle aroma)
	<i>Vaření</i>	Předlouhování	•
		Extrakce	vysoký tlak (9–12 bar)
VÝSLEDEK V ŠÁLKU	Výchozí množství		~ 150 ml
	Pěna		řidší a lehčí než u espresso
	Chuť		lehká a jemná

## **ESPRESSO MACCHIATO**

---

Původ	Itálie		
PROCES	Káva		6–11 g (podle aroma) (~ 30 ml)
	Mléko		několik kapek (~ 20 ml)
	Mléčná pěna		maximální množství
	Pořadí při přípravě, nejprve káva, poté mléko		
VÝSLEDEK V ŠÁLKU	Vzhled		černá káva s tenkou vrstvou mléka nebo mléčnou pěnou
	Mléčná pěna		
VHODNÁ PŘÍLEŽITOST	kdykoli během dne, vhodné pro ty, kdo chtějí trochu sladší espresso		

## **CAPPUCCINO**

---

Původ	Itálie		
PROCES	Káva		vyvážená (~ 80 ml)
	Mléko		vyvážená (~ 70 ml)
	Mléčná pěna		maximální množství
	Pořadí při přípravě, nejprve mléko, poté káva		
VÝSLEDEK V ŠÁLKU	Vzhled		oddělená vrstva pěny, kávy a mléka
	Mléčná pěna		bílá s mléčnou chutí
VHODNÁ PŘÍLEŽITOST	kdykoli během dne, vhodné pro ty, kdo chtějí zachovat oddělenou chuť kávy a mléka		

## **CAPPUCCINO+**

---

Původ	Itálie		
PROCES	Káva		Doppio+ (~ 120 ml)
	Mléko		~ 70 ml
	Mléčná pěna		maximální množství
	Pořadí při přípravě, nejprve mléko, poté káva		
VÝSLEDEK V ŠÁLKU	Vzhled		tmavší než cappuccino
	Mléčná pěna		oddělená vrstva pěny, kávy a mléka, s mléčnou chutí
VHODNÁ PŘÍLEŽITOST	dávka energie, vhodné pro ty, kdo chtějí cappuccino s chutí silné kávy		

**CAPPUCCINOMIX**

Původ	Itálie	
PROCES	Káva	vyvážená (~ 80 ml)
	Mléko	vyvážená (~ 70 ml)
	Mléčná pěna	maximální množství
	Pořadí při přípravě, nejprve káva, poté mléko	
VÝSLEDEK V ŠÁLKU	Vzhled	jednotně hnědý mléčný nápoj
	Mléčná pěna	světle hnědá s chutí kávy
VHODNÁ PŘÍLEŽITOST	kdykoli během dne, vhodné pro ty, kdo mají rádi prolínající se chuť mléka a kávy	

**LATTE MACCHIATO**

Původ	Itálie	
PROCES	Káva	~ 60 ml
	Mléko	~ 90 ml
	Mléčná pěna	střední množství
	Pořadí při přípravě, nejprve mléko, poté káva	
VÝSLEDEK V ŠÁLKU	Vzhled	oddělená vrstva pěny, kávy a mléka
	Mléčná pěna	bílá s mléčnou chutí
VHODNÁ PŘÍLEŽITOST	kdykoli během dne, vhodné pro ty, kdo chtějí zachovat oddělenou chuť kávy a mléka	

**FLAT WHITE**

Původ	Spojené státy americké, Austrálie	
PROCES	Káva	~ 60 ml
	Mléko	~ 200 ml
	Mléčná pěna	střední množství
	Pořadí při přípravě, nejprve mléko, poté káva	
VÝSLEDEK V ŠÁLKU	Vzhled	oddělená vrstva pěny, kávy a mléka
	Mléčná pěna	podává se v keramickém šálku, bílé s mléčnou chutí
VHODNÁ PŘÍLEŽITOST	kdykoli během dne, vhodné pro ty, kdo chtějí zachovat oddělenou chuť kávy a mléka	

**CAFFELATTE**

Původ	Itálie	
PROCES	Káva	~ 60 ml
	Mléko	~ 240 ml
	Mléčná pěna	střední množství
	Pořadí při přípravě, nejprve mléko, poté káva	
VÝSLEDEK V ŠÁLKU	Vzhled	oddělené vrstvy kávy a mléka
	Mléčná pěna	menší vrstva bílé pěny, s mléčnou chutí
VHODNÁ PŘÍLEŽITOST	kdykoli během dne, vhodné pro ty, kdo chtějí zachovat oddělenou chuť kávy a mléka	



400011228420